

Dell™ S320/S320wi-projektor

Användarhandbok

Anteckningar, uppmaningar och varningar



NOTERA: EN ANTECKNING anger viktig information som hjälper dig att bättre använda din dator.



VARNING: En UPPMANING anger potentiell skada på hrdvara eller dataförlust om instruktionerna inte följs.



VARNING: En **VARNING** anger risk för materiella skador, personskador eller död.

Informationen i detta dokument kan ändras utan varsel.

© 2012 Dell Inc. Alla rättigheter förbehållna.

Det är strängt förbjudet att reproducera detta material på något som helst sätt utan skriftlig tillåtelse från Dell Inc..

Varumärken som används i denna text: *Dell* och *DELL*-logotypen är varumärken tillhörande Dell Inc.; *DLP* och *DLP*-logotypen är varumärken tillhörande TEXAS INSTRUMENTS INCORPORATED; *Microsoft* och *Windows* är antingen registrerade varumärken eller varumärken tillhörande Microsoft Corporation i Förenta staterna och/eller andra länder.

Övriga varumärken kan användas i detta dokument som en hänvisning till antingen de entiteter som har upphovsrätten till dessa namn eller deras produkter. Dell Inc. frånsäger sig äganderätt vad gäller varumärken och varunamn utöver sitt eget.

Modell S320/S320wi

September 2012 Rev. A00

Innehåll

| | | |
|---|--|-----------|
| 1 | Din Dell-projektor | 7 |
| | Om projektorn | 10 |
| | Om din interaktiva penna | 11 |
| 2 | Ansluta projektorn | 13 |
| | Installera den extra trådlösa modulsatsen | 14 |
| | Installera den extra interaktiva modulsatsen | 15 |
| | Installera den extra RJ45-satsen | 16 |
| | Ansluta till en dator | 17 |
| | Ansluta en dator med en VGA-kabel | 17 |
| | Loopthrough-anslutning av bildskärmen med hjälp av VGA-kablar | 18 |
| | Ansluta en dator med en RS232-kabel | 19 |
| | Ansluta en dator via USB-kabel | 20 |
| | Ansluta en dator med en trådlös dongel (extra tillbehör) | 21 |
| | Ansluta en DVD-spelare | 22 |
| | Ansluta en DVD-spelare med en S-videokabel | 22 |
| | Ansluta en DVD-spelare med en kompositvideokabel | 23 |
| | Ansluta en DVD-spelare med en komponentvideokabel | 24 |
| | Ansluta en DVD-spelare med en HDMI-kabel | 25 |
| | Ansluta till ett lokalt nätverk | 26 |

| | |
|--|-----------|
| För projicering av en bild och kontroll av projektorn som är ansluten till ett nätverk med en RJ45 kabel | 26 |
| Ansluta en kommersiell RS232 kontrollbox | 27 |
| Ansluta den interaktiva pennan | 28 |
| 3 Använda projektorn | 30 |
| Slå på projektorn | 30 |
| Stänga av projektorn | 30 |
| Justera den projicerade bilden | 31 |
| Öka projektorns höjd | 31 |
| Sänka projektorns höjd | 31 |
| Justering av projektorns fokus | 32 |
| Justera storleken på den projicerade bilden | 33 |
| Använda kontrollpanelen | 35 |
| Använda fjärrkontrollen | 37 |
| Använda den interaktiva pennan | 40 |
| OSD-varningsmeddelanden – lågt batteri | 41 |
| Kombinationsknappar | 41 |
| Använda handledsremmen | 42 |
| Sätta i fjärrkontrollens batterier | 43 |
| Ladda den interaktiva pennans batteri | 44 |
| Introduktion till dockning av laddaren (extra tillbehör) | 45 |
| Ladda den interaktiva pennan via dockningsladdaren | 47 |
| Fjärrkontrollens driftsområde | 49 |

| | |
|--|-----------|
| Driftsområde med interaktiva pennan | 50 |
| Använda OSD-menyn | 51 |
| INGÅNGSVAL | 51 |
| AUTOJUST. | 52 |
| LJUSSTYRKA/KONTR. | 53 |
| VIDEOLÄGE | 53 |
| VOLYM | 54 |
| LJUDINMATNING | 54 |
| AVANCERAD | 55 |
| SPRÅK | 72 |
| HJÄLP | 73 |
| Installation trådlöst nätverk | 74 |
| Aktivera trådlöst för projektorn | 75 |
| Installera den trådlösa programvaran på din dator. | 76 |
| Starta det trådlösa programmet | 80 |
| Presentation to Go (PtG) Installation | 83 |
| PtG Visare | 84 |
| Bildvisare | 84 |
| Introduktion PtG/bildfunktion | 85 |
| PtG översikt | 85 |
| Bildöversikt | 86 |
| Knappintroduktion | 86 |
| Installera PtG Converter-programvaran på din dator. | 87 |
| Använda PtG Converter | 87 |
| Installation av ljudprojektion | 89 |
| Aktivera trådlöst eller LAN på projektorn | 91 |
| Installera den trådlösa programvaran på din dator. | 92 |
| Starta det trådlösa programmet | 93 |

| | | |
|----------|--|------------|
| | Inloggning | 94 |
| | Sköta projektorn från webbhanteringen (för trådlösa nätverk) | 95 |
| | Konfigurera nätverksinställningarna | 95 |
| | Öppna Web Management | 95 |
| | Hantera projektorn från webbhanteringen (Nätverk RJ45-satsen är ett extra tillbehör för S320) | 110 |
| | Konfigurera nätverksinställningarna | 110 |
| | Öppna Web Management | 110 |
| | Hantera egenskaper | 111 |
| | Skapa applikationstoken | 125 |
| 4 | Felsökning av din projektor | 126 |
| | Felsökning för den interaktiva pennan | 130 |
| | Vägledande signaler | 132 |
| | Interaktiv penn-LED styrsignaler | 133 |
| | Byte av lampa | 134 |
| 5 | Specifikationer | 136 |
| 6 | Kontakta Dell | 143 |
| | Kontakta elInstruction | 144 |
| | Kontakta Crestron | 145 |
| 7 | Bilaga: Ordlista | 146 |

Din Dell-projektor

Projektorn levereras med de tillbehör som visas nedan. Kontrollera att du har alla föremål och kontakta Dell om något saknas.

Innehåll i S320 standardpaket

Nätkabel

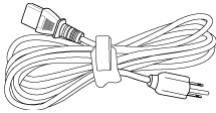

1,8 m VGA- kabel (VGA till VGA)

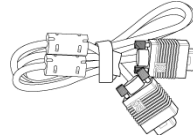

AAA-batterier (2)



Fjärrkontroll

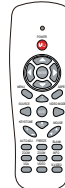

CD-skiva med bruksanvisning och dokumentation

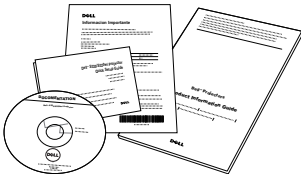

Dell interaktiv trådlös dongel (extratillbehör)

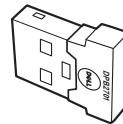

Innehåll i S320wi standardpaket

Nätkabel

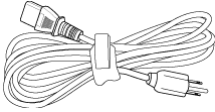

1,8 m VGA- kabel (VGA till VGA)

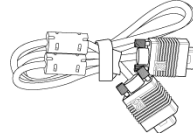

AAA-batterier (2)



Fjärrkontroll



CD-skiva med bruksanvisning och dokumentation

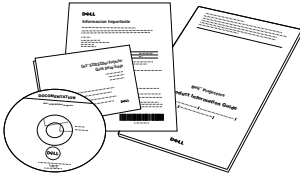

Interaktiv penna

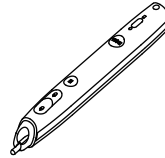

Handledsrem



Udd (10 extra pennspetsar)



Interwrite Workspace CD



2 m mini-USB-kabel (USB-A till mini-USB-B)

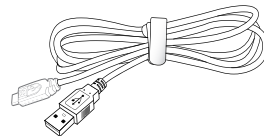

Innehåll i S320wi standardpaket

5 m mini-USB-kabel (USB-A till mini-USB-kabel (USB-A till USB-B)
USB-B)

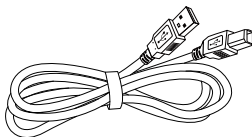
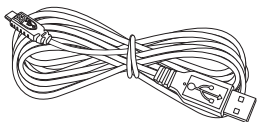

Dell interaktiv trådlös dongel
(extratillbehör)

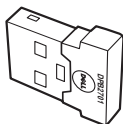

Om projektorn

Ovanifrån

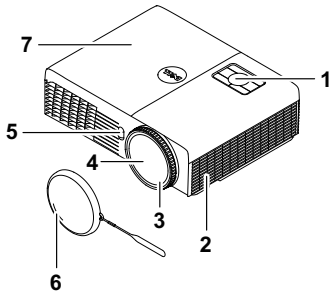

Undersida

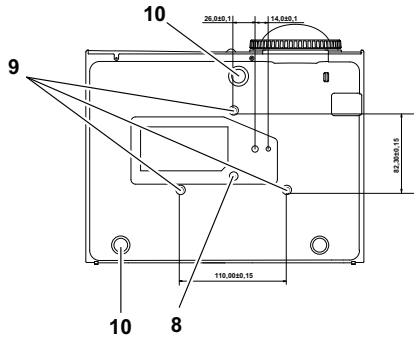

| | |
|----|--|
| 1 | Kontrollpanel |
| 2 | 5W-högtalare |
| 3 | Fokusering |
| 4 | Lins |
| 5 | IR-mottagare |
| 6 | Linsskydd |
| 7 | Lamphölje |
| 8 | Monteringshål för väggmontering: Skruvhål M3 x 6,5 mm djup. Rekommenderat åtdragningsmoment <8 kgf-cm |
| 9 | Monteringshål för stativ: Sätt i mutter 1/4"*20 UNC |
| 10 | Lutningsjusteringshjul |

Om din interaktiva penna

Ovanifrån

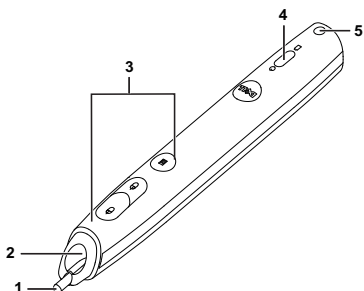

Undersida

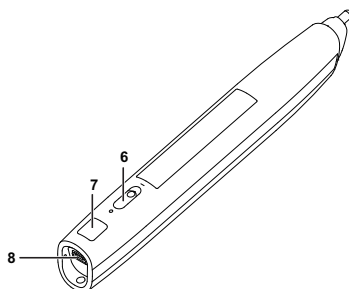

| | |
|---|--|
| 1 | Utbyttbar spets |
| 2 | Lins |
| 3 | Kontrollknappar |
| 4 | LED-indikatorer |
| 5 | Handledsbrem |
| 6 | Strömbrytare |
| 7 | Anslutning för uppdatering av fast programvara |
| 8 | Anslutning för Mini-USB-laddning |



NOTERA: Extra tillbehör (kan köpas separat) eller levereras endast med S320wi.



VARNING: Säkerhetsinstruktioner

- 1 Använd inte projektorn i närheten av värmealstrande utrustning.
- 2 Använd inte projektorn i mycket dammiga miljöer. Damm kan göra att systemet strejkar och projektorn kommer att stängas av automatiskt.
- 3 Se till att projektorn är monterad på en väl ventilerad plats.
- 4 Blockera inte ventilationsspringorna och öppningarna på enheten.
- 5 Se till att projektorn arbetar i en omgivande temperatur på mellan 5 °C och 35 °C.
- 6 Försök inte att vidröra ventilationsöppningen eftersom den kan bli mycket het efter att projektorn slagits på eller direkt efter att den stängts av.
- 7 Titta inte direkt in i linsen när projektorn är påslagen eftersom det kan skada ögonen.

8 Placera inga föremål nära eller framför projektorn och täck inte över objektivet när projektorn är på eftersom värmen kan få föremålet att smälta eller börja brinna.

9 Använd inte den trådlösa projektorn nära hjärtpacemakers.

10 Använd inte den trådlösa projektorn nära hjärtpacemakers.

11 Använd inte den trådlösa projektorn nära mikrovågsugnar.



NOTERA:

- Försök inte att montera projektorn på väggen själv. Den bör installeras av en kvalificerad tekniker.
- Rekommenderar monteringssett för projektorn (art. nr. 4TVT8/V3RTH). För ytterligare information se Dell Supports webbsida på support.dell.com.
- För ytterligare information, se *säkerhetsinformationen* som levererades tillsammans med projektorn.
- S320/S320wi-projektorn kan endast användas inomhus.

Ansluta projektorn

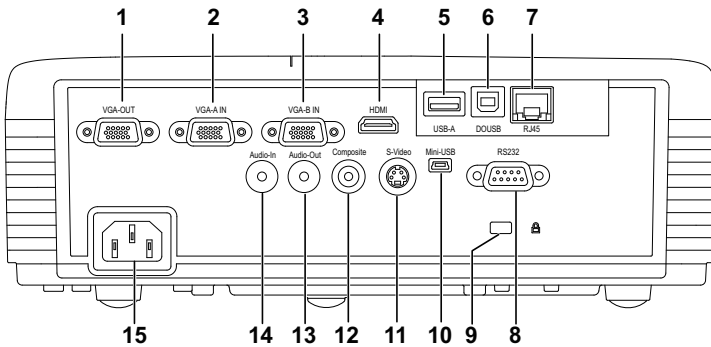

| | | | |
|---|---|----|--|
| 1 | VGA-utgång (genomkoppling av bildskärmen) | 9 | Plats för säkerhetskabel |
| 2 | VGA-A ingång (D-sub) | 10 | Mini-USB-anslutning (Mini-typ B) för fjärrmus, interaktiv funktion och uppgradering av programvara |
| 3 | VGA-B ingång (D-sub) | 11 | S-videokontakt |
| 4 | HDMI-anslutning | 12 | Kompositvideokontakt |
| 5 | USB typ A-kontakt för USB-betraktningsskärmen (inbäddad för S320wi) | 13 | Ljudutgång |
| 6 | USB typ B-kontakt för USB-bildskärm (inbäddad för S320wi) | 14 | ljudingång |
| 7 | RJ45-kontakt (inbäddad för S320wi) | 15 | Nätkabelkontakt |
| 8 | RS232-kontakt | | |



WARNING: Innan någon av procedurerna i detta avsnitt inleds, följ säkerhetsinstruktionerna på sida 11.

Installera den extra trådlösa modulsatsen

Projektorn måste ha en trådlös modulsats installerad om du vill använda den trådlösa nätverksfunktionen. Se "Installation trådlöst nätverk" på sida 74. Den trådlösa modulsatsen levereras inte med S320-projektorn. Den kan inhandlas på Dells hemsida på www.dell.com.

 **NOTERA:** Trådlös modulsats inbäddad för S320wi.

Installationsstegen beskrivs nedan:

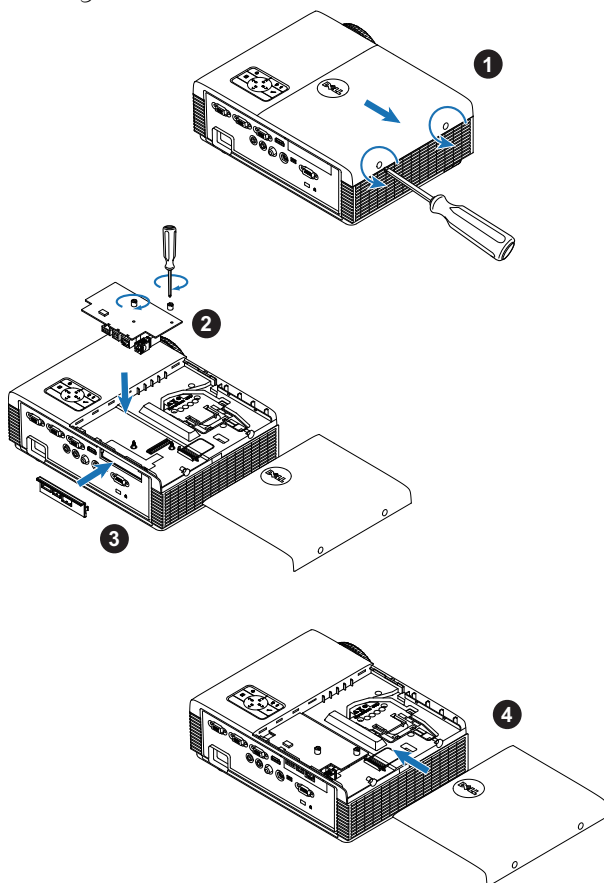

Installera den extra interaktiva modulsatsen

Projektorn måste ha en trådlös interaktiv modulsats installerad om du vill använda interaktivfunktionen. Den interaktiva modulsatsen levereras inte med S320-projektorn. Den kan inhandlas på Dells hemsida på www.dell.com.

 **NOTERA:** Interaktiv modulsats inbäddad för S320wi.

Installationsstegen beskrivs nedan:

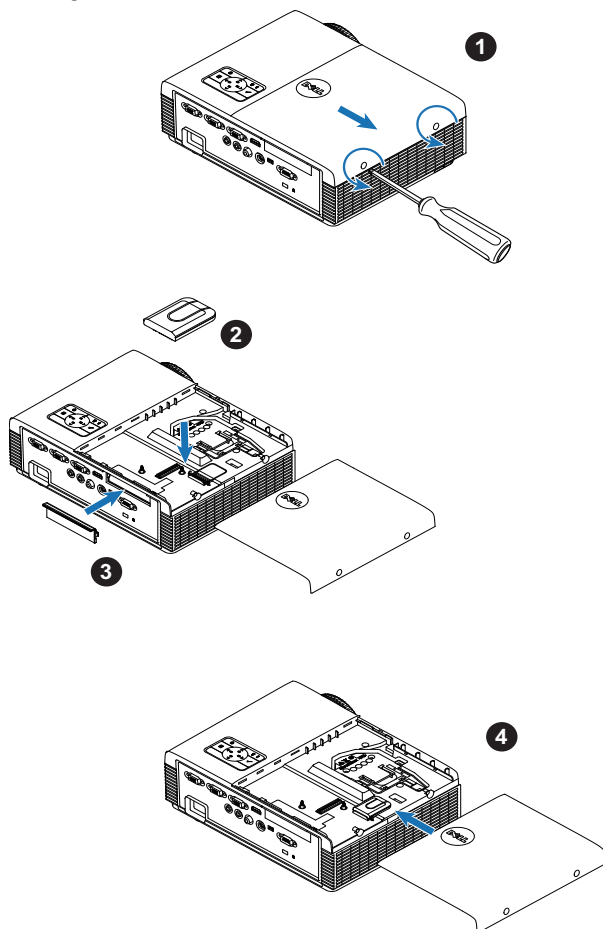

Installera den extra RJ45-satsen

Projektorn måste ha en RJ45-satsen installerad om du vill använda nätverksalternativet. RJ45-satsen medföljer inte S320-projektorn. Den kan inhandlas på Dells hemsida på www.dell.com.

 **NOTERA:** RJ45 är inbäddad på S320wi.

Installationsstegen beskrivs nedan:

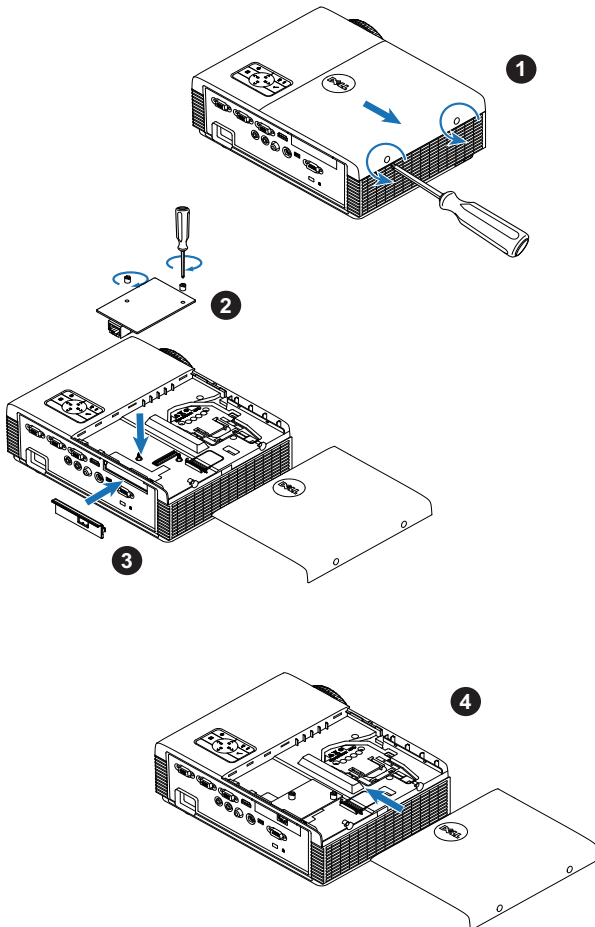

Ansluta till en dator

Ansluta en dator med en VGA-kabel

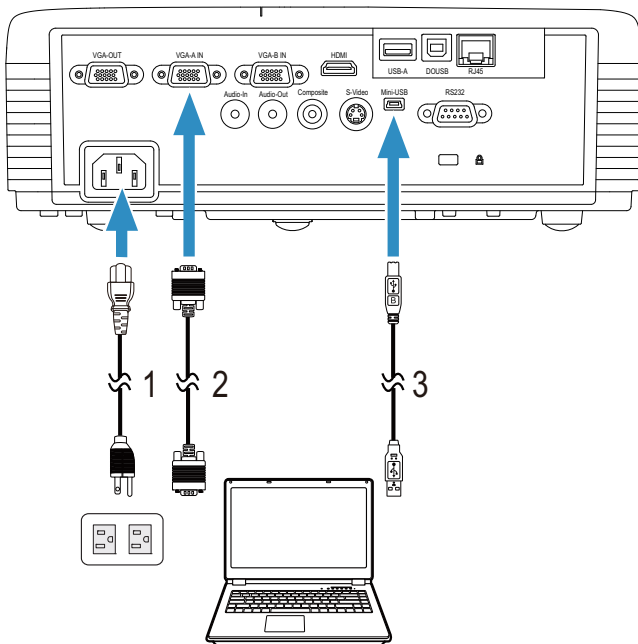

| | |
|---|-----------------------------|
| 1 | Strömsladd |
| 2 | VGA till VGA-kabel |
| 3 | USB-A till mini-USB-B-kabel |



NOTERA: Mini-USB-kabeln måste vara ansluten för att funktionerna Nästa sida och Föregående sida på fjärrkontrollen skall fungera.

Loopthrough-anslutning av bildskärmen med hjälp av VGA-kablar

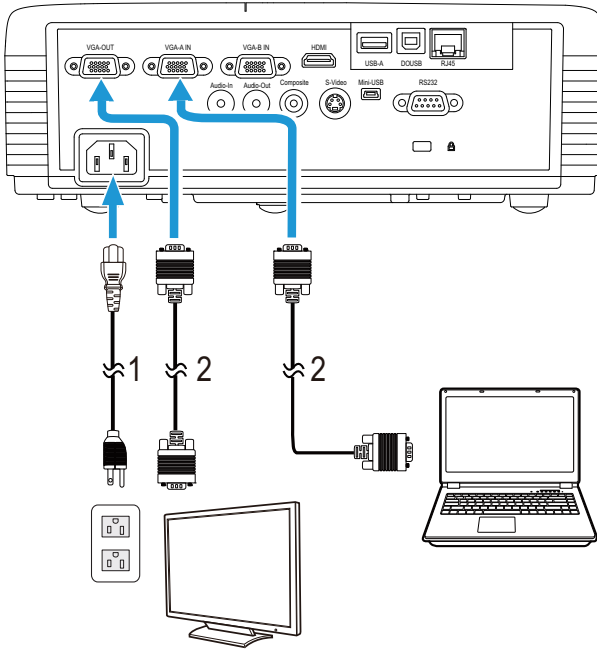

| | |
|---|--------------------|
| 1 | Strömsladd |
| 2 | VGA till VGA-kabel |



NOTERA: Endast en VGA-kabel medföljer din projektor. En extra VGA-kabel kan inköpas på Dells webbplats på www.dell.com.

Ansluta en dator med en RS232-kabel

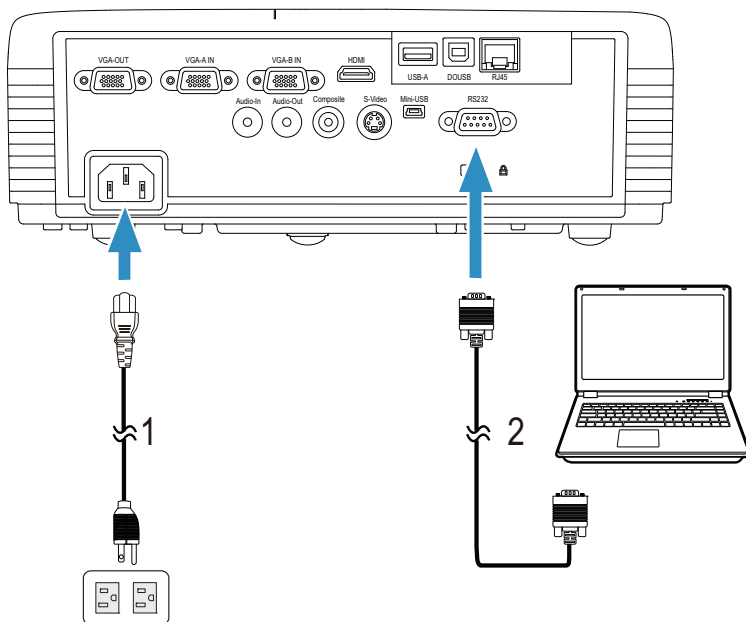

| | |
|---|---|
| 1 | Strömsladd |
| 2 | RS232-kabel (9-stifts D-sub-hona till honstift 2-3-växling) |



NOTERA: RS232-kabeln (9-stifts D-sub-hona till honstift 2-3-växling) levereras inte med projektorn. Rådgör med en professionell installatör angående kabeln och RS232 fjärrkontrollprogram.

Ansluta en dator via USB-kabel

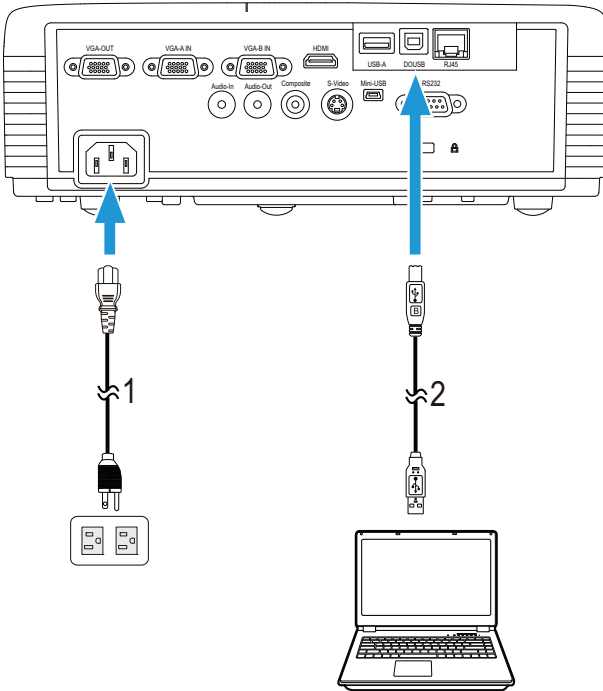





| | |
|---|------------------------|
| 1 | Strömsladd |
| 2 | USB-A till USB-B-kabel |

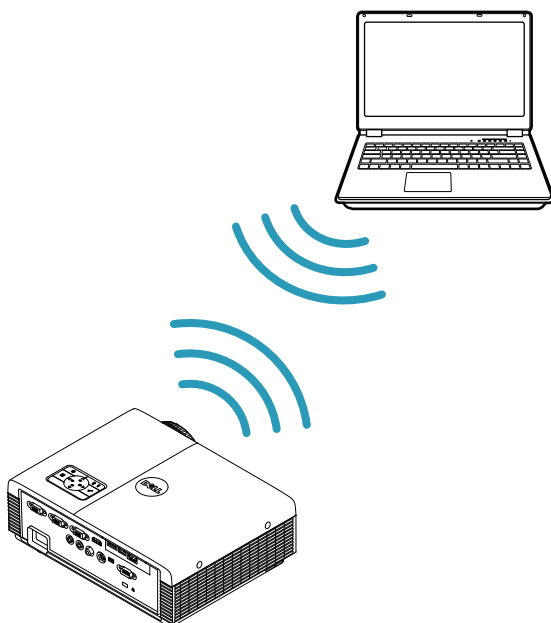

NOTERA: Plug and Play. Endast en USB-kabel medföljer din projektor. En extra USB-kabel kan inköpas på Dells webbplats på www.dell.com.

Ansluta en dator med en trådlös dongel (extra tillbehör)



-  **NOTERA:** En trådlös USB-dongel är inbäddad i Dell S320wi.
-  **NOTERA:** Trådlös funktionalitet är en extrafunktion på Dell S320. Om du vill inkludera trådlös funktionalitet, installera en trådlös modul och en trådlös USB-dongel på din Dell S320. Se steg-för-stegbeskrivningen på sid 13. Trådlösa moduler och trådlösa USB-donglar säljs separat på www.dell.com.
-  **NOTERA:** Datorn måste vara utrustad med en trådlösanslutning och ordentligt konfigurerad för att kunna hitta en annan trådlös anslutning. Se datorns dokumentation om hur den trådlösa anslutningen konfigureras.
-  **NOTERA:** Projektorn måste ha en trådlös dongel installerad om du vill använda ett trådlöst nätverk. Se "Installation trådlöst nätverk" på sida 74.

Ansluta en DVD-spelare

Ansluta en DVD-spelare med en S-videokabel

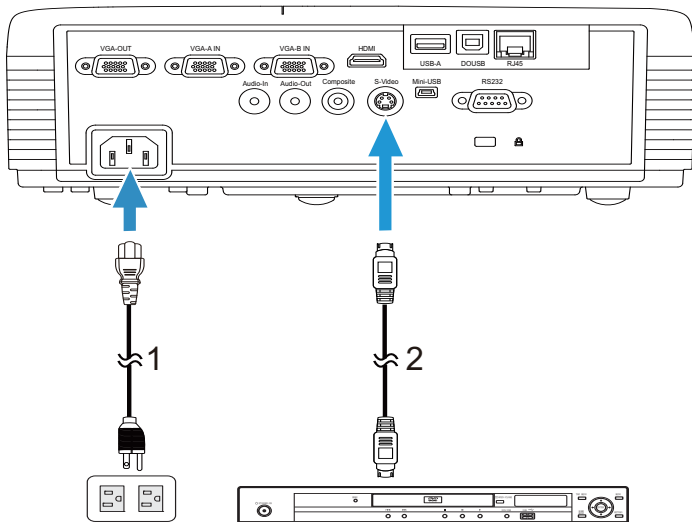

| | |
|---|--------------|
| 1 | Strömladd |
| 2 | S-videokabel |



NOTERA: S-videokabeln medföljer inte projektorn. En S-video förlängningskabel (15 m/30 m) kan inköpas på Dells hemsida på www.dell.com.

Ansluta en DVD-spelare med en kompositvideokabel

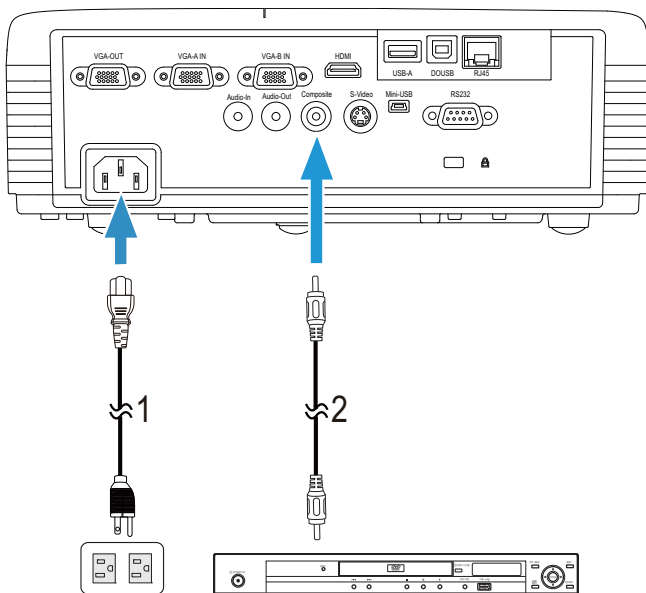

| | |
|---|--------------------|
| 1 | Strömsladd |
| 2 | Kompositvideokabel |



NOTERA: Kompositvideokabeln medföljer inte projektorn. Du kan köpa kompositvideo förlängningskabel (15 m / 30 m) från Dells webbsida på www.dell.com.

Ansluta en DVD-spelare med en komponentvideokabel

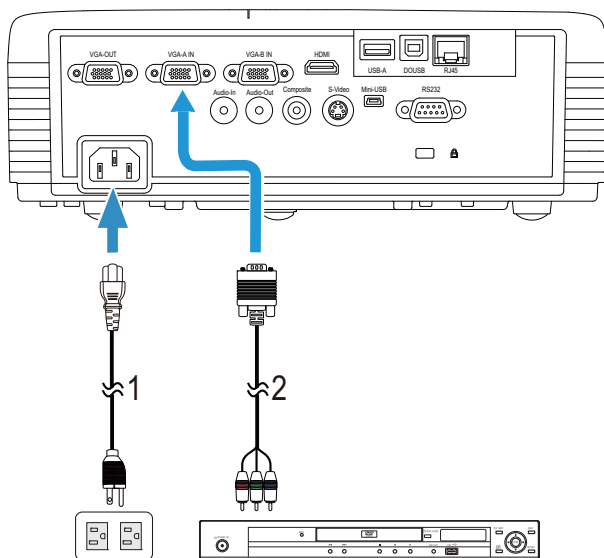

| | |
|---|------------------------------|
| 1 | Strömsladd |
| 2 | VGA till komponentvideokabel |



NOTERA: VGA till komponentvideokabel medföljer inte projektorn. En förlängningskabel för VGA till komponentvideo (15 m/30 m) kan inköpas på Dells hemsida på www.dell.com.

Ansluta en DVD-spelare med en HDMI-kabel

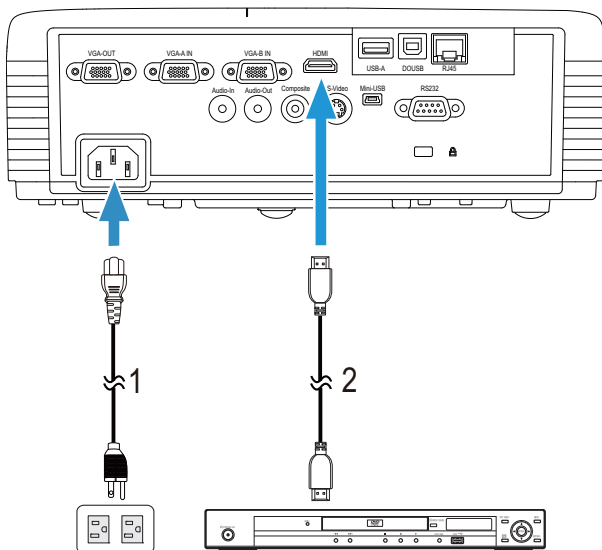

| | |
|---|------------|
| 1 | Strömsladd |
| 2 | HDMI-kabel |



NOTERA: HDMI-kabeln medföljer inte projektorn. En HDMI-kabeln kan köpas på Dells hemsida på www.dell.com.

Ansluta till ett lokalt nätverk

För projicering av en bild och kontroll av projektorn som är ansluten till ett nätverk med en RJ45 kabel.

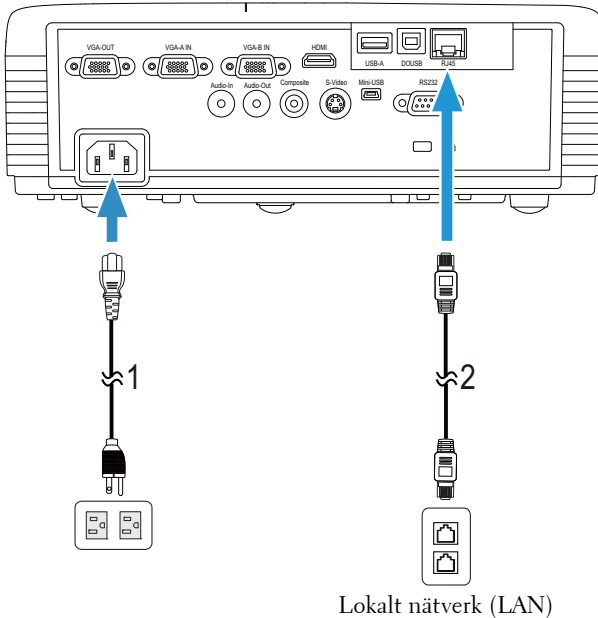

| | |
|---|------------|
| 1 | Strömsladd |
| 2 | RJ45-kabel |

NOTERA: RJ45-kabeln medföljer inte projektorn. En RJ45-kabeln kan köpas på Dells hemsida på www.dell.com.

NOTERA: LAN-modulsatsen levereras inte med S320-projektorn. Om du vill använda nätverksalternativet, se "Installera den extra RJ45-satsen" på sida 16. Den kan inhandlas på Dells hemsida på www.dell.com.

Ansluta en kommersiell RS232 kontrollbox

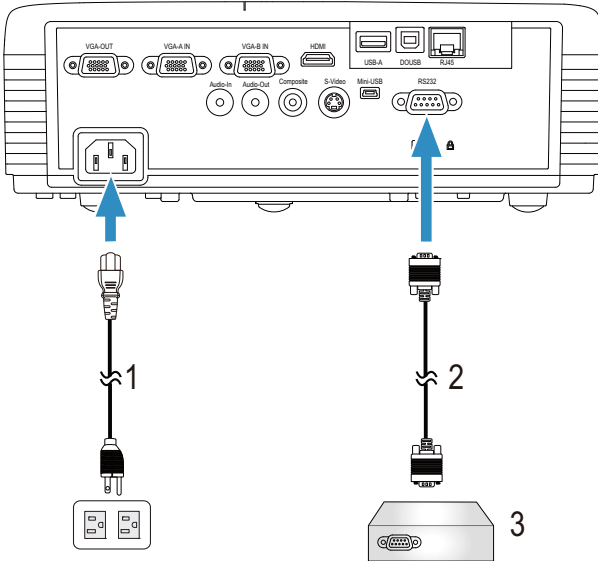

| | |
|---|---|
| 1 | Strömsladd |
| 2 | RS232-kabel (9-stifts D-sub-hona till honstift 2-3-växling) |
| 3 | Kommersiell RS232 kontrollbox |



NOTERA: RS232-kabeln (9-stifts D-sub-hona till honstift 2-3-växling) levereras inte med projektorn. Rådgör med en professionell tekniker vid införskaffande av kabeln.

Ansluta den interaktiva pennan

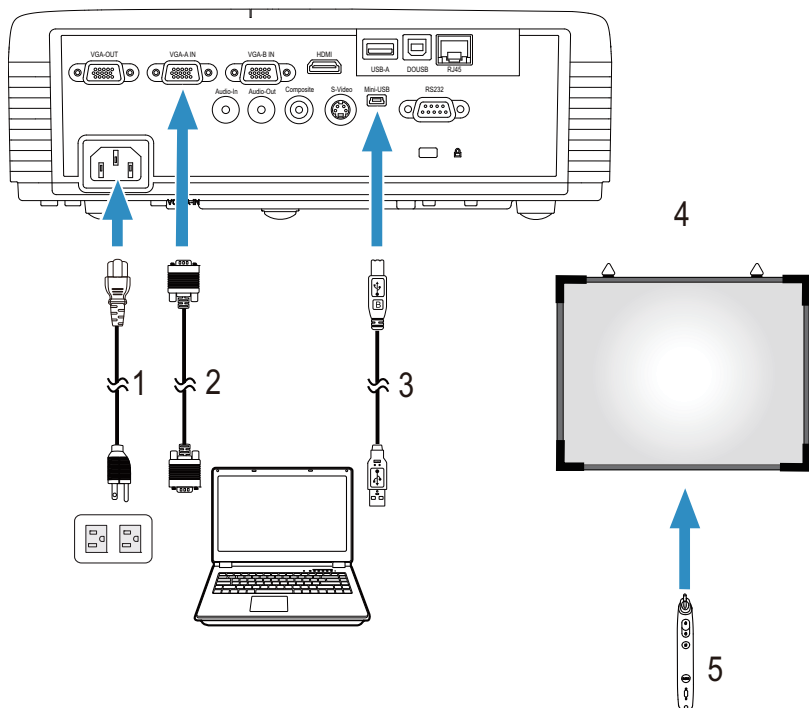

| | |
|---|-----------------------------|
| 1 | Strömsladd |
| 2 | VGA till VGA-kabel |
| 3 | USB-A till mini-USB-B-kabel |
| 4 | Projektionsskärmen |
| 5 | Interaktiv penna |



NOTERA: Den interaktiva modulsatsen levereras inte med S320-projektorn. Om du vill använda den interaktive funktionen, se "Installera den extra interaktiva modulsatsen" på sida 15. Den kan inhandlas på Dells hemsida på www.dell.com.



NOTERA:

- 1 Interaktivitet stöds endast i följande inmatningslägen: VGA och HDMI från en dator och Trådlös bildskärm, USB-bildskärm och LAN-bildskärm.
- 2 För att aktivera den interaktiva pennan behövs den andra anslutningen mellan datorn och projektorn. Det finns fyra alternativ för anslutning av en dator till projektorn:
 - a använd en mini-USB-kabel eller Dells interaktive trådlösa dongel (extra tillbehör)

Dells interaktiva trådlösa dongel levereras inte med S320 eller S320wi-projektorerna. Om du vill använda Dells interaktiva trådlösa dongel för att ansluta en dator till projektorn kan du köpa en på Dells webbplats på www.dell.com.

- b använd en LAN-kabel (kräver installation av Dells programvara för trådlösa applikationer)
 - c använd WLAN (kräver installation av Dells programvara för trådlösa applikationer)
- Om du använder en LAN eller en WLAN-anslutning, se till att trådlös/LAN är på innan du börjar.
- 3 Om avstånden mellan din dator/bärbara dator och projektorn är över 5 meter rekommenderas installation av en USB-hubb.

Använda projektorn

Slå på projektorn

 **NOTERA:** Slå på projektorn innan du slår på källan (dator, DVD-spelare etc.). Ström-knappens lampa blinkar blått tills du trycker på den.

- 1 Ta bort linsskyddet.
- 2 Anslut strömsladden och lämpliga signalkablar till projektorn. För information om anslutning av projektorn se "Ansluta projektorn" på sida 13.
- 3 Tryck på Ström-knappen (se "Använda kontrollpanelen" på sida 35 för att hitta Ström-knappen).
- 4 Slå på din källa (dator, DVD-spelare etc.).
- 5 Anslut källan till projektorn med lämplig kabel. Se "Ansluta projektorn" på sida 13 för instruktioner för att ansluta källan till projektorn.
- 6 Som standard är inmatningskällan inställd på VGA-A. Ändra inmatningskälla för projektorn om så behövs.
- 7 Om du har flera källor anslutna till projektorn, tryck på knappen Källa på fjärrkontrollen eller kontrollpanelen för att välja önskad källa. Se "Använda kontrollpanelen" på sida 35 och "Använda fjärrkontrollen" på sida 37 för att lokalisera Source-knappen.

Stänga av projektorn

 **VARNING:** Koppla ifrån projektorn efter att den stängts av ordentligt såsom förklaras i följande procedur.

- 1 Tryck på Ström-knappen. Följ instruktionerna som visas på skärmen för att stänga av projektorn korrekt.

 **NOTERA:** "Tryck på strömbrytaren för att stänga av projektorn"-meddelandet visas på skärmen. Meddelandet försvinner efter 5 sekunder eller så kan du trycka på knappen Meny för att ta bort det.

- 2 Tryck på Ström-knappen en gång till. Kylfläkten fortsätter att arbeta i 120 sekunder.

3 För att stänga av projektorn snabbare, håll ner strömbrytaren i en sekund medan projektorns kylfläkt fortfarande körs.

 **NOTERA:** Innan du slår på projektorn igen, vänta 60 sekunder för att låta den interna temperaturen stabiliseras.

4 Koppla från strömsladden från det elektriska uttaget och från projektorn.

Justera den projicerade bilden

Öka projektorns höjd

1 Høj projektorn till önskad visningsvinkel och använd det främre lutningsjusteringshjulet för att finjustera visningsvinkeln.

2 Använd de två lutningsjusteringshjulen för att finjustera visningsvinkeln.

Sänka projektorns höjd

1 Sänk projektorn och använd det främre lutningsjusteringshjulet för att finjustera visningsvinkeln.

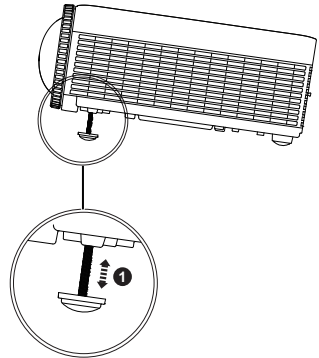
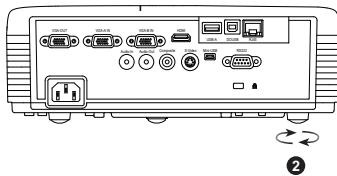
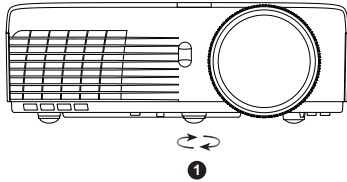

| | |
|---|--|
| 1 | Främre lutningsjusteringshjul (Lutningsvinkel: 0 till 4 grader) |
| 2 | 1x bakre lutningsjusteringshjul |

Justering av projektorns fokus



VARNING: Undvik skador på projektorn genom att se till att det främre lutningsjusteringshjulet är helt indraget innan projektorn flyttas eller placeras i bärväskan.



NOTERA: Bärväskan medföljer inte projektorn. Du kan köpa en bärväska (P/N: 8R3VM) på Dells webbplats på www.dell.com.

1 Vrid på fokusspaken tills bilden är klar. Projektorn fokuserar på ett avstånd mellan 39,93 cm och 381,00 cm (0,4 m till 3,82 m).

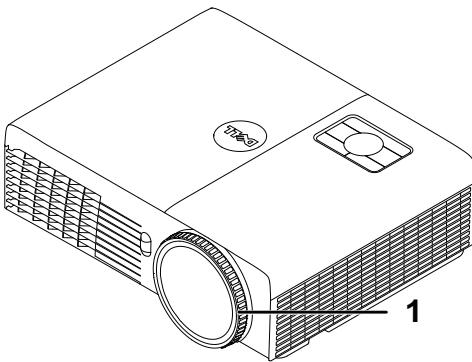

1

Fokusering

Justera storleken på den projicerade bilden

S320/S320wi

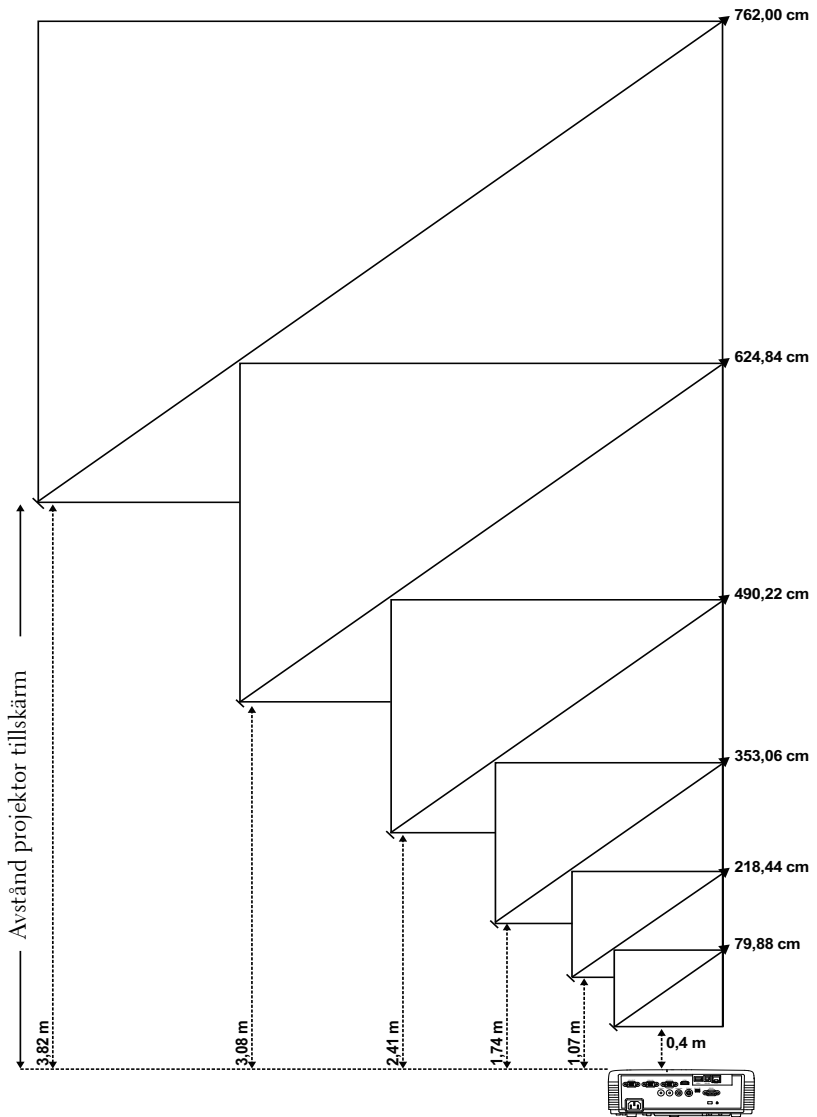

S320/S320wi

| Önskat avstånd (m) <A> | Skärmstorlek | | Topp |
|---------------------------|-----------------------|-----------------|--|
| | (Min. zoom) | | |
| | Diagonal (tum) | B (cm) x H (cm) | Från bildens bas till topp (cm) <C> |
| 0,4 | 31,45 | 65 x 49 | 56 |
| 1,07 | 86 | 174 x 130 | 150 |
| 1,74 | 139 | 283 x 212 | 244 |
| 2,41 | 193 | 392 x 294 | 338 |
| 3,08 | 246 | 501 x 376 | 432 |
| 3,82 | 300 | 610 x 457 | 526 |



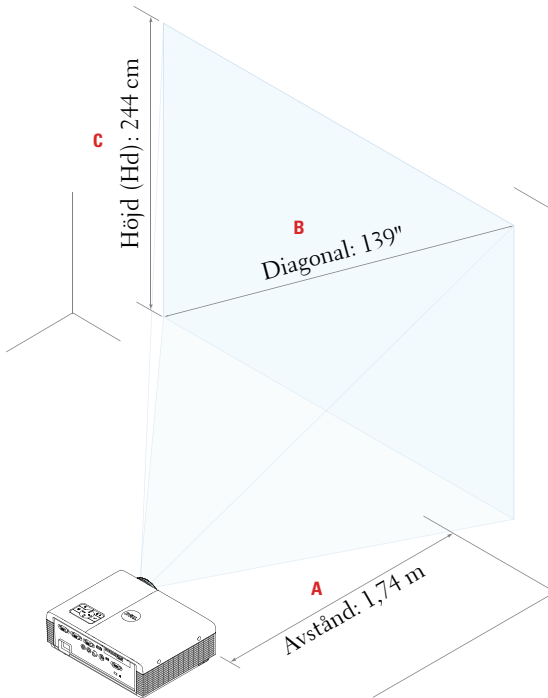

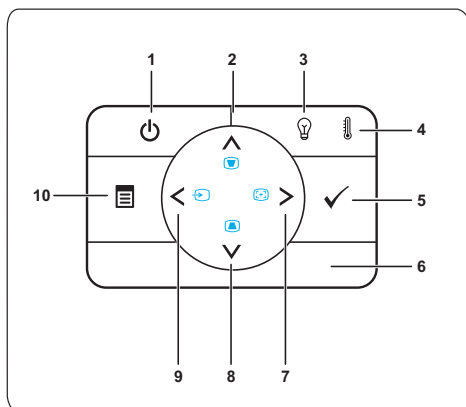

* Detta diagram är endast avsett som referens.
* Förskjutningsförhållande: 115±5%



Använda kontrollpanelen





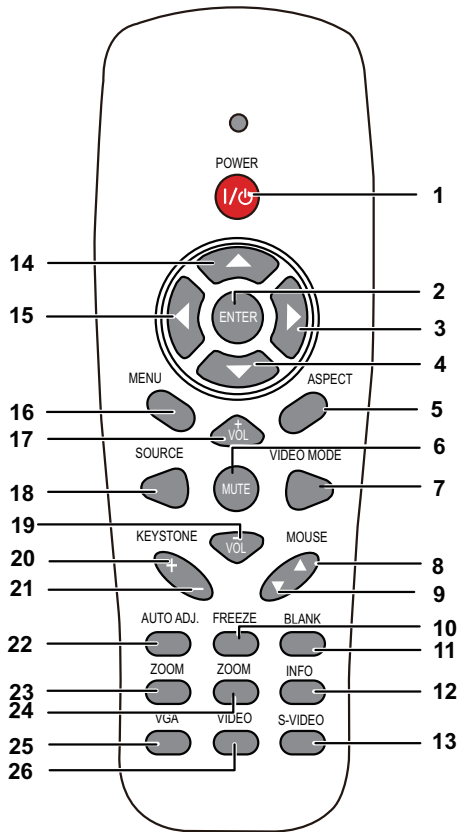

| | | |
|---|--|---|
| 1 | Ström | Slå på och av projektorn. Mer information finns i "Slå på projektorn" på sida 30 och "Stänga av projektorn" på sida 30. |
| 2 | Upp  / Keystone-justering | Tryck för att välja kommandon i bildskärmsmenyn (OSD). Tryck för att justera bildförvrängning som orsakas av projektorns lutning (+37/-40 grader) |
| 3 | LAMP varningslampa | Om den gula lampindikatorn är på eller blinkar kan ett av följande fel ha uppstått. <ul style="list-style-type: none"> • Lampan har nått slutet av sin användbarhet • Lampmodulen är inte korrekt installerad • Lampans drivenhet har slutat fungera • Färghjulet har slutat fungera Mer information finns i "Felsökning av din projektor" på sida 126 och "Vägledande signaler" på sida 132. |

| | | |
|----|---|--|
| 4 | TEMP varningslampa | <p>Om den gula TEMP-indikatorn är på eller blinkar kan ett av följande fel ha uppstått</p> <ul style="list-style-type: none"> • Temperaturen inuti projektorn är för hög • Färghjulet har slutat fungera <p>Mer information finns i "Felsökning av din projektor" på sida 126 och "Vägledande signaler" på sida 132.</p> |
| 5 | Enter  | Tryck för att bekräfta valt alternativ. |
| 6 | IR Mottagare | Rikta fjärrkontrollen mot IR-mottagaren och tryck på en knapp. |
| 7 | Höger  / Autojust. | <p>Tryck för att välja kommandon i bildskärmsmenyn (OSD).</p> <p>Tryck för att synkronisera projektorn till ingångskällan.</p> <p> NOTERA: Autojust. fungerar inte om OSD-displayen visas.</p> |
| 8 | Ned  / Keystonejustering | <p>Tryck för att välja kommandon i bildskärmsmenyn (OSD).</p> <p>Tryck för att justera bildförvrängning som orsakas av projektorns lutning (+37/-40 grader)</p> |
| 9 | Vänster  / Källa | <p>Tryck för att välja kommandon i bildskärmsmenyn (OSD).</p> <p>Tryck för att växla mellan analog RGB-, komposit-, komponent- (YPbPr via VGA), S-video- och HDMI-källa när flera källor anslutits till projektorn.</p> |
| 10 | Meny  | Tryck för att aktivera OSD-menyn. Använd piltangenterna och Meny -knappen för att navigera i OSD-menyn. |

Använda fjärrkontrollen



| | | |
|---|---|---|
| 1 | Power  | Slå på och av projektorn. Mer information finns i "Slå på projektorn" på sida 30 och "Stänga av projektorn" på sida 30. |
| 2 | Enter  | Tryck för att bekräfta valt alternativ. |
| 3 | Höger  | Tryck för att välja kommandon i bildskärmsmenyn (OSD). |
| 4 | Ned  | Tryck för att välja kommandon i bildskärmsmenyn (OSD). |
| 5 | Bildkvot | Tryck för att ändra bildförhållandet på visad bild. |

| | | |
|----|---|---|
| 6 | Mute  | Tryck för att tysta eller slå på projektorns högtalare. |
| 7 | Video läge | Projektorn har förinställd konfiguration som optimerats för visning av data (presentationsdia) eller video (filmer, spel osv.). Tryck på Videoläge -knappen för att växla mellan Presentation-läge , Ljus-läge , Film-läge sRGB eller Anpassat läge . Om du trycker på Videoläge -knappen en gång visas aktuellt visningsläge. Tryck en gång till på Videoläge -knappen för att växla mellan lägena. |
| 8 | Mus upp ▲ | Tryck får att gå till föregående sida.  NOTERA: Mini-USB-kabeln måste vara ansluten om du vill använda funktionen Sida upp. |
| 9 | Mus ner ▼ | Tryck för att gå till nästa sida.  NOTERA: Mini-USB-kabeln måste vara ansluten om du vill använda funktionen Sida ned. |
| 10 | Freeze | Tryck för att pausa skärmbilden. Tryck sedan på "Freeze" igen för att avbryta frysningen. |
| 11 | Blank skärm | Tryck för att dölja/visa bilden. |
| 12 | Information | Tryck för att visa information om projektorns naturliga upplösning. |
| 13 | S-video | Tryck för att välja S-video som källa. |
| 14 | Upp  | Tryck för att välja kommandon i bildskärmsmenyn (OSD). |
| 15 | Vänster  | Tryck för att välja kommandon i bildskärmsmenyn (OSD). |
| 16 | Menu | Tryck för att aktivera OSD-menyen. |
| 17 | Volym upp  | Tryck för att öka volymen. |
| 18 | Source | Tryck för att växla mellan analog RGB-, komposit-, komponent- (YPbPr, via VGA), HDMI- och S-Video-källa. |
| 19 | Volym ner  | Tryck för att minska volymen. |

| | | |
|----|----------------------|---|
| 20 | Keystone-justering + | Tryck för att justera bildförvrängning som orsakas av projektorns lutning (+37/-40 grader) |
| 21 | Keystone-justering - | Tryck för att justera bildförvrängning som orsakas av projektorns lutning (+37/-40 grader) |
| 22 | Autojust. | Tryck för att synkronisera projektorn med inmatningskällan. Autojustering fungerar inte om OSD-menyn visas. |
| 23 | Zoom + | Tryck för att förstora bilden. |
| 24 | Zoom - | Tryck för att förminska bilden. |
| 25 | VGA | Tryck för att välja VGA som källa. |
| 26 | Video | Tryck för att välja Composite Video (kompositvideo) som källa. |

Använda den interaktiva pennan

Ovanifrån

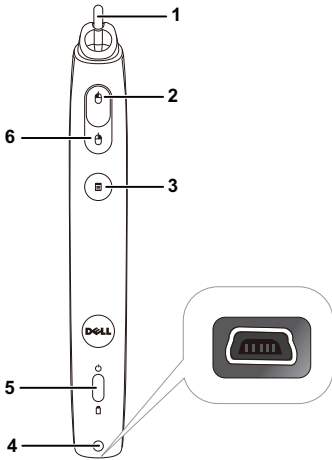

Undersida

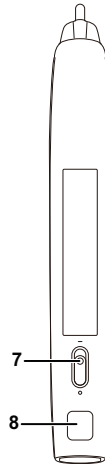



1 Utbytbar spets

Tryck på spetsen för att rita eller skriva. När spetsen är aktiverad fungerar den som vänsterklickning på musknappen för att rita eller skriva.

NOTERA:

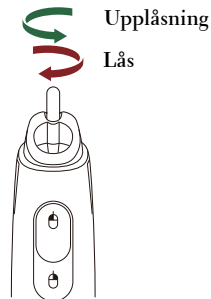
- Om spetsen är aktiverad kommer pennan att slå om till ritläge och knappfunktionen kommer att inaktiveras tillfälligt.
- När spetsen är utsliten byt spets huvud såsom visas nedan.



| | | |
|---|--|--|
| 2 | Vänster | Denna knapp agerar som vänsterklickknappen på en mus. |
| 3 | Funktion | Tillgängliga funktioner visas i OSD-menyn "Ställ in funktion" (se sida 70).  NOTERA: Dubbelklick på funktionsknappen kommer att fungera som Ångra om det stöds av programmet. |
| 4 | Anslutning för Mini-USB-laddning | Gör det möjligt att ladda visa mini-USB-sladd. Se "Ladda den interaktiva pennans batteri" på sida 44. |
| 5 | LED-indikatorer | Två LED-indikatorer finns tillgängliga: Grön och gul (se "Interaktiv penn-LED styrsignaler" på sid. 133). |
| 6 | Höger | Denna knapp fungerar som högerklicket på en mus. |
| 7 | Strömbrytare | Starta och stäng av den interaktiva pennan. |
| 8 | Anslutning för uppdatering av fast programvara | För uppgradering av den interaktiva pennans och RF-kortets fasta programvara. |

OSD-varningsmeddelanden – lågt batteri

- Varningen för lågt batteri visas när batteriets spänning faller under 2 V. I det tillståndet kommer pennan att fungera i 1-2 timmar.
- Pennan kommer att avaktiveras när batterispänningen är lägre än 1,8 V.

Kombinationsknappar

- **Vänster + funktion:** Pennans informationsmeny visas på skärmen.
- **Håll funktion:** Håll funktionsknappen i två sekunder för att visa funktionsmenyn på skärmen. Använd vänster/höger för att flytta upp/ned och använd Funktion för att gå in/använda.
- När växling är valt i inställningsmenyn Funktion tryck på Funktionsknappen för att välja läge Normal/Dra/Fast.



NOTERA: Interaktiva pennan kan inte stöda Windows Mus egenskapsfunktionen "Växla primär och sekundär knapp".

Använda handledsremmen

Använd handledsremmen som en säkerhetsåtgärd om du skulle tappa greppet om den interaktiva pennan vilket förhindrar skador på den interaktiva pennan, omgivande föremål eller skador på andra personer.

1 Mata in sladden på handledsremmen via kopplingsöglan.

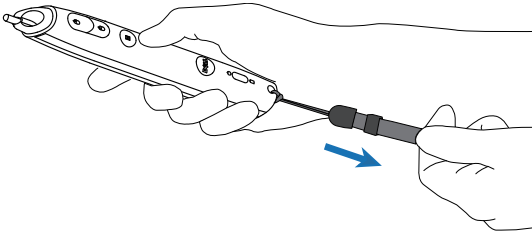

2 Ha handledsremmen runt handleden.

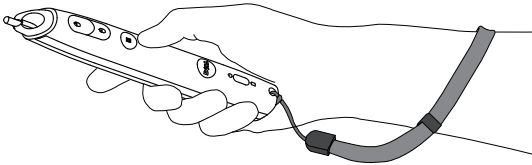

Sätta i fjärrkontrollens batterier

 **NOTERA:** Ta ut batterierna ur fjärrkontrollen när den inte används.

1 Tryck på spärren för att lyfta batteriluckan.

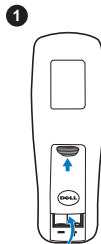

2 Kontrollera polaritetsmärkningen (+/-) på batterierna.

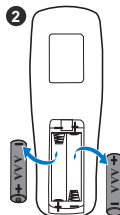

3 Sätt i batterierna med polerna i enlighet med markeringarna i batterifacket.

 **NOTERA:** Undvik att blanda ihop olika sorters batterier och att använda gamla batterier tillsammans med nya.

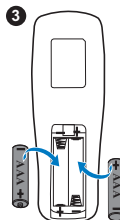

4 Sätt tillbaka batterilocket.



Ladda den interaktiva pennans batteri

När batterilampan på den interaktiva pennan börjar blinka innebär det att det interna batteriet är svagt (om batteriet är helt tomt kan du inte starta pennan genom att trycka ner stiftet, vänster, höger eller knapparna för funktionsinställningar).

Ladda batteriet genom att ansluta en mini-USB-sladd mellan den interaktiva pennan och din bordsdator eller bärbara dator (om du ansluter till en bordsdator eller bärbar dator, se till att datorn är på). Batterilampan försätter att lysa medan batteriet är på laddning och släcks när batteriet är fulladdat.

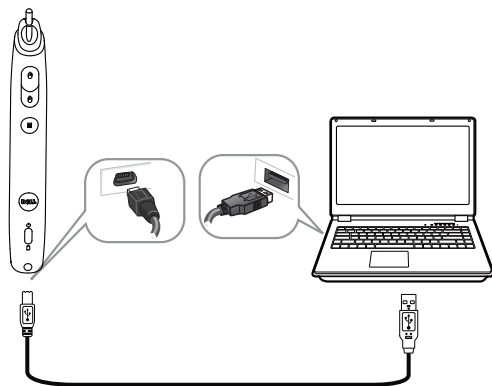

När laddningen är avslutad kan du dra ur mini-USB-sladden (eller låt sladden vara ansluten och använd den interaktiva pennan medan den laddas).

NOTERA: Vid första användningen tar det minst 4-5 timmar för att fulladda batteriet. Ett fulladdat batteri ger 25 timmars oavbruten användning eller fyra veckor i beredskapsläge.

WARNING: Litiumbatteriet kan endast laddas men kan inte bytas ut eller repareras av användaren. Om den interaktiva pennan inte kan laddas, kontakta Dell (se "Kontakta Dell" på sida 143).

WARNING: Använd alltid den medföljande mini-USB-sladden och din dator (eller dockningsladdaren) vid laddning av den interaktiva pennan. Dockningsladdaren medföljer inte projektorn. Den kan inhandlas på Dells hemsida på www.dell.com.

Introduktion till dockning av laddaren (extra tillbehör)

Frontvy

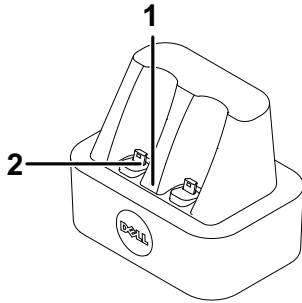

Baksidesvy

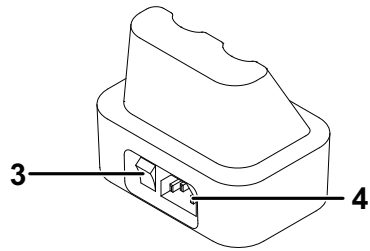

| | |
|---|------------------|
| 1 | Strömlysdiod |
| 2 | Mini-USB-kontakt |
| 3 | Strömbrytare |
| 4 | Nätkabelskontakt |



NOTERA: Dockningsladdaren medföljer inte S320 eller S320wi-projektorerna. Dockningsladdaren kan inhandlas på Dells hemsida på www.dell.com.

Lysdiödsindikator på dockningsladdaren

| | |
|----------------------------|--|
| Grön lysdiod med fast sken | När dockningsladdaren är på tänds den gröna lysdioden och lyser med ett fast sken. |
| Grön lysdiod släcks | Den gröna lysdioden släcks när dockningsladdaren stängs av. |

Lysdiodsindikator på den interaktiva pennan

| | |
|---------------------------|--|
| Gul lysdiod med fast sken | Den gula lysdioden lyser med ett fast sken vid laddning. |
| Gul lysdiod släcks | När batteriet är fulladdat släcks lysdioden för att markera att laddningen är fullbordad. |
| Blinkande gul lysdiod | Om den gula lysdioden börjar BLINKA (tänd i 0,4 sek, släckt i 0,6 sek, 1 sek per blinkningsperiod) innebär det att ingen laddning pågår. Laddningsfel eller dåligt batteri identifieras. |

Specifikationer för dockningsladdare (strömförsörjning)

| | |
|-------------------|---|
| Modell: | Laddningsstation för interaktiv projektorpenna |
| Strömförsörjning: | Inmatning AC 100-240 V, 50-60 Hz, 0,2 A Utmatning DC 5 V/1 A |
| Maxtemperatur: | 40 °C |

Ladda den interaktiva pennan via dockningsladdaren

När batterilampan på den interaktiva pennan börjar blinka innebär det att det interna batteriet är svagt (om batteriet är helt tomt kan du inte starta pennan genom att trycka ner spetsen, vänster, höger eller knapparna för funktionsinställningar).

Ladda batteriet genom att följa nedanstående steg:

- 1 Anslut nätsladden till ett vägguttag.

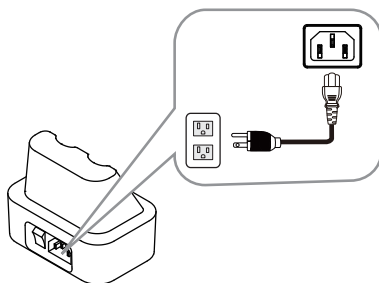

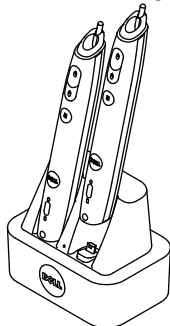

- 2 Anslut den interaktiva pennan till mini-USB-porten på dockningsladdaren.

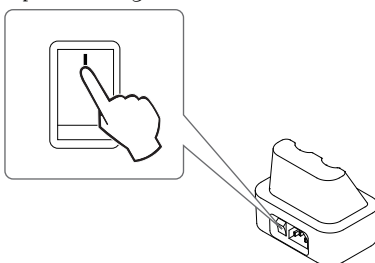

- 3 Slå på strömbrytaren på dockningsladdaren.



 **NOTERA:** Under laddningsprocessen tänds den gula batterilampan på den interaktiva pennan tills laddningen fullbordats.

 **NOTERA:** Vid första användningen tar det minst 4-5 timmar för att fulladda batteriet. Ett fulladdat batteri ger 25 timmars oavbruten användning eller fyra veckor i beredskapsläge.

 **VARNING:** Om dockningsladdaren inte fungerar, kontakta DELL.

Fjärrkontrollens driftsområde

| Arbetsavstånd | |
|---------------|----------------|
| Vinkel | $\pm 20^\circ$ |
| Avstånd | 7 m |

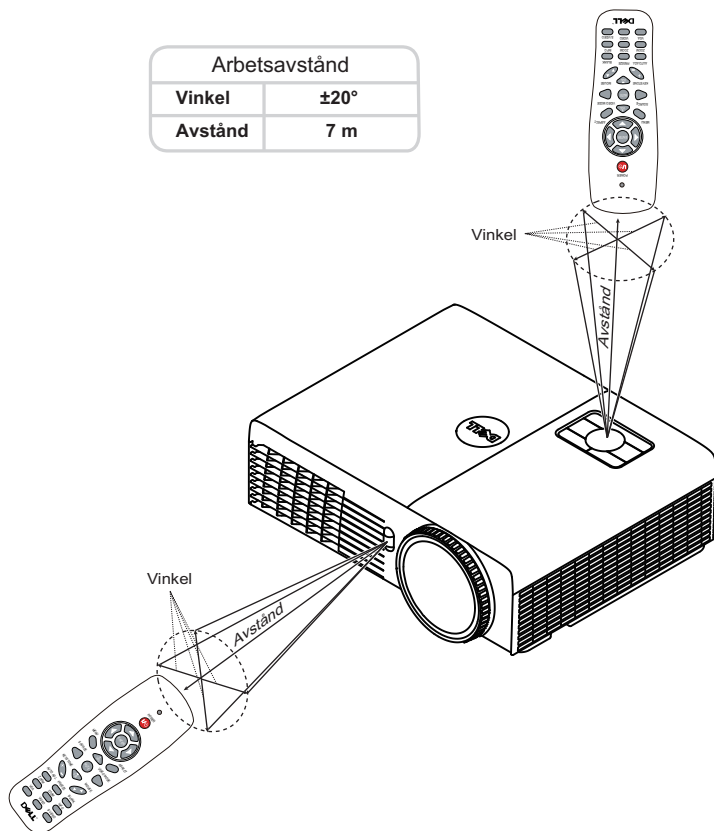

NOTERA: Faktiskt användningsområde kan avvika något från diagrammet. Svaga batterier kan också innebära att fjärrkontrollen inte kan kontrollera projektorn ordentligt.

Driftsområde med interaktiva pennor

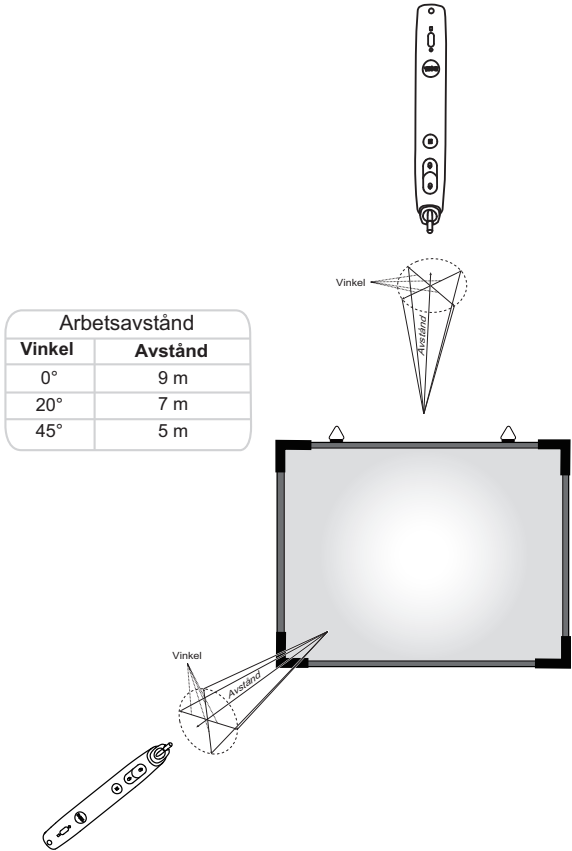

NOTERA:

- Projektorn är i 2000 lm ljusstyrka, med 100 tum bildstorlek och i Ljusstarkt läge.
- Kan stödja flera pennor (upp till 10 pennor) anslutna till en projektor men pennorna kan inte användas samtidigt.
- Faktiskt användningsområde kan avvika något från diagrammet.
- Projektorns ljusstyrkeförsämring påverkar driftsområdet för pennan.

Använda OSD-menyn

- Projektorn har en flerspråkig OSD-meny som kan visas med eller utan inmatningskälla.
- Tryck på Menyknappen på kontrollpanelen eller på fjärrkontrollen för att gå in i Huvudmenyn.
- Navigera igenom flikarna i huvudmenyn genom att trycka på eller på projektorns kontrollpanel eller på fjärrkontrollen.
- Välj undermeny genom att trycka på eller på projektorns kontrollpanel eller på fjärrkontrollen.
- Välj alternativ genom att trycka på eller på projektorns kontrollpanel eller fjärrkontrollen. Då ett alternativ valts ändras färgen till mörkblått.
- Använd eller på kontrollpanelen eller fjärrkontrollen för att justera inställningarna.
- För att gå tillbaka till Huvudmenyn, tryck på på kontrollpanelen eller på fjärrkontrollen.
- Stäng OSD-menyn genom att trycka på Meny direkt på kontrollpanelen eller på fjärrkontrollen.

 **NOTERA:** OSD-strukturen och inställningen fungerar på samma sätt på S320 och S320wi-modellerna.

INGÅNGSVAL

I menyn Ingångsval kan du välja projektorns ingångskälla.

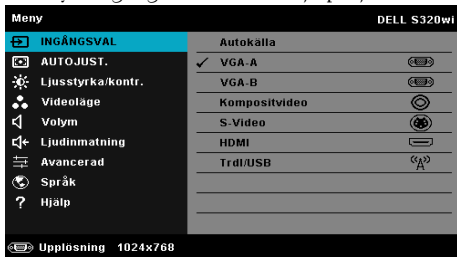

VGA-A—Tryck för att söka efter en VGA-A-signal.

VGA-B—Tryck på för att söka efter en VGA-B-signal.

KOMPOSITVIDEO—Tryck på för att söka efter en kompositvideosignal.

S-VIDEO—Tryck på för att söka efter en S-videosignal.

HDMI—Tryck på för att söka efter en HDMI-signal.

TRDL/USB—Tryck på för att aktivera menyn Ingångsval TRDL/USB.



NOTERA: TRDL/USB kan användas efter att alternativet "Trådlös och LAN" aktiverats.

INGÅNGSVÄL TRDL/USB

I menyn Ingångsväl Trdl/USB kan du aktivera , Trådlös bildskärm, USB-bildskärm och USB-betraktare.

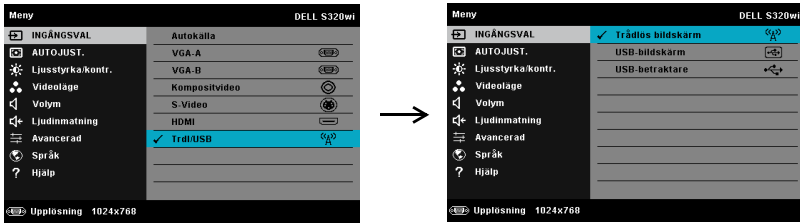

TRÅDLÖS BILDSKÄRM—Tryck på  för att komma åt projektorns skärm för trådlösa guiden. Se "Trådlösa guideskärmen" på sida 76.

USB-BILDSKÄRM—Visar bildskärmen på en bordsdator eller bärbar dator på projektorn via en USB-kabel.

USB-BETRAKTARE—Låter dig visa bilder och PPT-filer från ett USB-flashminne. Se "Presentation to Go (PtG) Installation" på sida 83.

AUTOJUST.

Autojust. justerar automatiskt projektorns horisontal-, vertikal-, frekvens- och trackinginställningar i PC-läge.

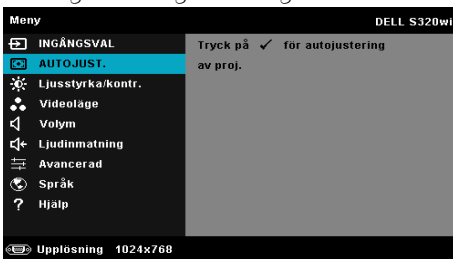

LJUSSTYRKA/KONTR.

I Ljusstyrka/kontr.-menyn kan du justera projektorns ljusstyrke/kontrastinställningar.

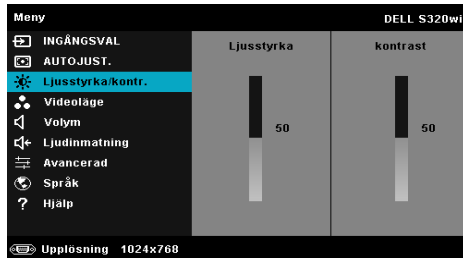

LJUSSTYRKA—Använd och för att justera bildens ljusstyrka.

KONTRAST—Använd och för att justera bildens kontrast.



NOTERA: Om du justerar inställningarna för Ljusstyrka och Kontrast kopplas projektorn automatiskt om till Anpassat läge.

VIDEOLÄGE

I videoläget kan du optimera den visade bilden: **Presentation**, **Ljus**, **Film**, **sRGB** (ger bättre färgrepresentation) och **Anpassad** (ställ in önskade inställningar).

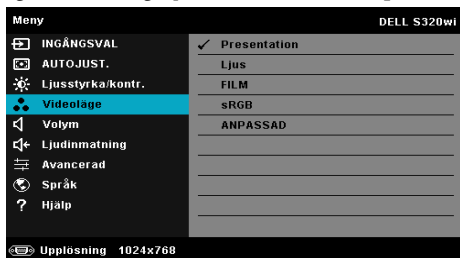

VOLYM

I Volym-menyn kan du justera projektorns volyminställningar.

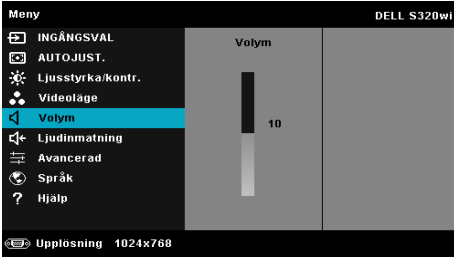

VOLYM—Tryck på för att öka volymen och på för att minska volymen.

LJUDINMATNING

I menyn Ljudingång kan du välja projektorns ljudkälla. Alternativen är: Analog ing., HDMI och Trdl/USB.

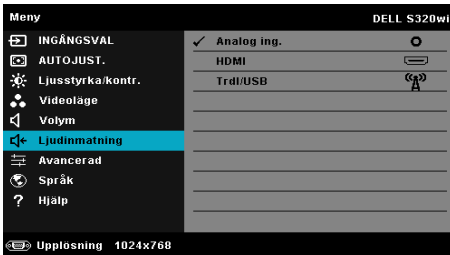

NOTERA: Undvik att mata in signalen genom att koppla in via mikrofonporten. I så fall kan användaren behöva lyssna på ljud från högtalarna på grund av klamp och störning av ljudsignalen.

AVANCERAD

I menyn Avancerad kan du ändra inställningarna för Bild, Bildskärm, Projektor, LAN, Trådlös, Meny, Ström, Interaktiv och Projektorinfo.

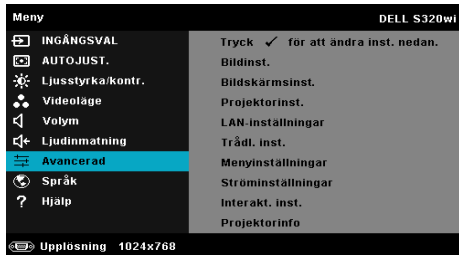

BILDINST. (I PC-LÄGE)—Välj och tryck på för att aktivera bildinställningar. Bildinställningsmenyn ger följande alternativ:

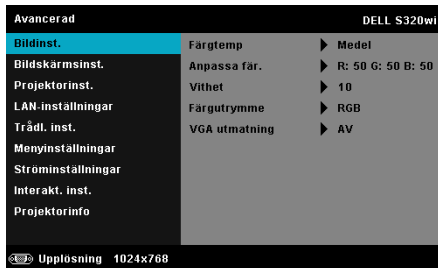

FÄRGTEMP—Justera färgtemperaturen. Bilden verkar kallare vid högre färgtemperaturer och varmare vid lägre färgtemperaturer. När värdena i menyn **Färgjustering** justeras aktiveras Anpassat läge. Värdena sparas i Anpassad-läget.

ANPASSA FÄR.—Justera färgerna rött, grönt och blått manuellt.

VITHET—Tryck på och använd och för att visa vithet.

FÄRGUTRYMME—Låter dig välja färgrymd. Alternativen är: RGB, YCbCr, eller YPbPr.

VGA UTMATNING—Välj På eller Av för VGA-utgångsfunktion i projektorns standby-läge. Standard är Av.



NOTERA: Om du justerar inställningarna för Färgtemp, Anpassa fär. och Vithet kopplas projektorn automatiskt om till Anpassat läge.



BILDINST. (I VIDEOLÄGE)—Välj och tryck på  för att aktivera bildinställningar. Bildinställningsmenyn ger följande alternativ:



| Avancerad | | DELL S320wi |
|-------------------|---------------|-------------------|
| Bildinst. | Färgtemp | Medel |
| Bildskärmsinst. | Anpassa fär. | R: 50 G: 50 B: 50 |
| Projektorinst. | Mättnad | 50 |
| LAN-inställningar | Skärpa | 50 |
| Trådl. inst. | Nyans | 50 |
| Menyinställningar | Vithet | 10 |
| Strömställningar | Färgutrymme | RGB |
| Interakt. inst. | VGA utmatning | AV |
| Projektorinfo | | |



 Upplösning 1024x768



FÄRGTEMP—Justera färgtemperaturen. Bilden verkar kallare vid högre färgtemperaturer och varmare vid lägre färgtemperaturer. När värdena i menyn **Färgjustering** justeras aktiveras Anpassat läge. Värdena sparas i Anpassad-läget.

ANPASSA FÄR.—Justera färgerna rött, grönt och blått manuellt.

MÄTTNAD—Justera en videokälla från svartvitt till helt mättad färg. Tryck på  för att öka mängden färg i bilden och  för att minska mängden färg i bilden.

SKÄRPA—Tryck på  för att öka skärpan och  för att minska skärpan.

NYANS—Tryck på  för att öka mängden grönt i bilden och på  för att minska mängden grönt (kan endast väljas vid NTSC-signal).

VITHET—Tryck på  och använd  och  för att visa vithet.

FÄRGUTRYMME—Låter dig välja färgrymd. Alternativen är: RGB, YCbCr, eller YPbPr.

VGA UTMATNING—Välj På eller Av för VGA-utgångsfunktion i projektorns standbyläge. Standard är Av.



NOTERA:

- 1 Om du justerar inställningarna för Färgtemp, Anpassa fär., Mättnad, Skärpa, Nyans och Vithet kopplas projektorn automatiskt om till Anpassat läge.
- 2 Mättnad, Skärpa och Nyans är endast tillgängliga när inmatningskällan kommer från komposit- eller S-video.

BILDINST. (INGEN INGÅNGSKÄLLA)—Välj och tryck på för att aktivera bildinställningar. Bildinställningsmenyn ger följande alternativ:

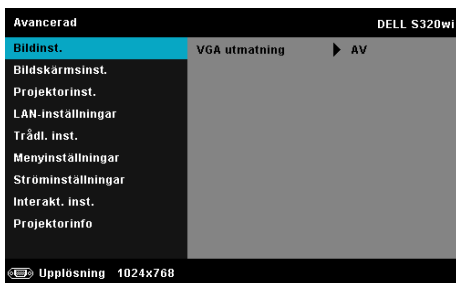

VGA UTMATNING—Välj På eller Av för VGA-utgångsfunktion i projektorns standbyläge. Standard är Av.

BILDSKÄRMSINST. (I PC-LÄGE)—Välj och tryck på för att aktivera bildskärmsinställningar. Bildskärmsmenyn ger följande alternativ:



HORISONT. POSITION—Tryck på för att flytta bilden åt höger och för att flytta den åt vänster.



VERTIKAL POSITION—Tryck på för att flytta bilden uppåt och på för att flytta den nedåt.

FREKVENNS—Ändra klockfrekvensen på bildskärmens data så att den anpassas till datorns grafikkortsfrekvens. Om en flimrande vertikal kurva syns, använd Frekvens-kontrollen för att minimera staplarna. Detta är en grovjustering.



TRACKING—Synkronisera bildskärmssignalens fas med grafikkortet. Om bilden är ostadig eller flimrar, justera med hjälp av Tracking. Detta är en finjustering.

BILDKVOT—Välj en bildproportion för att justera visad bild. Alternativen är: Ursprung, 16:9 och 4:3.

- Ursprung — välj Ursprung för att bibehålla bildens bredd/höjdförhållande enligt ingångskällan.
- 16:9 — ingångskällan skaleras för att passa filmdukens bredd för att kunna projicera en 16:9 bild.
- 4:3 — ingångskällans skala ändras för att passa filmduken och projiceras en 4:3 -bild.

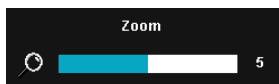
ZOOM—Tryck på  och  för att zooma och visa bilden.



Justera bildskalan genom att trycka på  eller . Tryck sedan på  för att visa endast på fjärrkontrollen.



ZOOMNAVIGERING—Tryck på  för att aktivera Zoomnavigering-menyn.

Använd , ,   för att navigera på projektduken.

3D VISNING—Välj På för att starta 3D visningsfunktionen (standard är Av).



NOTERA:

- När du vill skapa 3D-upplevelse behöver du några ytterligare komponenter:
 - Dator/bärbar dator med ett fyrdubbelt buffrat grafikkort med 120 Hz signalutmatning.
 - "Aktiva" 3D-glas med DLP Link™.
 - 3D innehåll. Se "Notering 4".
 - 3D-spelare. (Exempel: Stereoskopisk spelare!K)
- Aktivera 3D-funktionen när den uppfyller något av nedanstående upptagna förhållanden:
 - Dator/bärbar dator med grafikkort, kapabel att mata ut vid 120 Hz signal via VGA- eller HDMI-kabel.
 - Inmatning av en svit med 3D innehåll via Video och S-video.
- "3D visning"-val är endast aktiverad i "Bildskärmsinst. i Avancerad"-menyn när projektorn hittat en av de ovannämnda inmatningarna.
- 3D-stöd och uppdateringsfrekvens enligt nedan:
 - VGA/HDMI 1280 x 720, 1024 x 768 och 800 x 600 vid 120 Hz
 - Komposit/S-Video vid 60 Hz
 - Component 480i och 576i

5. Den rekommenderade VGA-signalen för bärbara datorer är enkelt utmatningsläge (Dubbelläge rekommenderas inte)

3D-FORMAT—Låter dig välja 3D-format. Alternativen är: Sida-vid-sida, Sida-sida, full, Ramsekventiell, Fältsekventiell, Topp/botten och Topp/botten full.

3D SYNK INVERTERAD—Om du ser en diskret eller överlappande bild när du har DLP 3D-glasögonen på dig kanske du behöver utföra Invertera för bästa överensstämmelse mellan vänster och höger bildsekvens för att visa rätt bild. (för DLP 3D-glasögon)

BILDSKÄRMSINST. (I VIDEOLÄGE)—Välj och tryck på för att aktivera bildskärmsinställningar. Bildskärmsmenyn ger följande alternativ:



BILDKVOT—Välj en bildproportion för att justera visad bild. Alternativen är: Ursprung, 16:9 och 4:3.

- Ursprung — välj Ursprung för att bibehålla bildens bredd/höjdförhållande enligt ingångskällan.
- 16:9 — ingångskällan skaleras för att passa filmdukens bredd för att kunna projicera en 16:9-bild.
- 4:3 — ingångskällans skala ändras för att passa filmduken och projicerar en 4:3 -bild.

ZOOM—Tryck på och för att zooma och visa bilden.

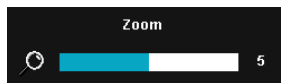

Justera bildskalan genom att trycka på eller . Tryck sedan på för att visa endast på fjärrkontrollen.

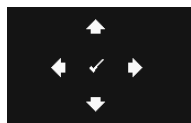

ZOOMNAVIGERING—Tryck på för att aktivera Zoomnavigering-menyn.

Använd för att navigera på projektornsduken.

3D VISNING—Välj På för att starta 3D visningsfunktionen (standard är Av).



NOTERA:

1. När du vill skapa 3D-upplevelse behöver du några ytterligare komponenter:
 - a Dator/bärbar dator med ett fyrdubbelt buffrat grafikkort med 120 Hz signalutmatning.
 - b "Aktiva" 3D-glas med DLP Link™.
 - c 3D innehåll. Se "Notering 4".
 - d 3D-spelare. (Exempel: Stereoskopisk spelare!K)
2. Aktivera 3D-funktionen när den uppfyller något av nedanstående upptagna förhållanden:
 - a Dator/bärbar dator med grafikkort, kapabel att mata ut vid 120 Hz signal via VGA- eller HDMI-kabel.
 - b Inmatning av en svit med 3D innehåll via Video och S-video.
3. "3D visning"-val är endast aktiverad i "Bildskärmsinst. i Avancerad"-menyn när projektorn hittat en av de ovannämnda inmatningarna.
4. 3D-stöd och uppdateringsfrekvens enligt nedan:
 - a VGA/HDMI 1280 x 720, 1024 x 768 och 800 x 600 vid 120 Hz
 - b Komposit/S-Video vid 60 Hz
 - c Komponent 480i och 576i
5. Den rekommenderade VGA-signalen för bärbara datorer är enkelt utmatningsläge (Dubbelläge rekommenderas inte)

3D-FORMAT—Låter dig välja 3D-format. Alternativen är: Sida-vid-sida, Sida-sida, full, Ramsekventiell, Fältsekventiell, Över-under och Över-under, full.

3D SYNK INVERTERAD—Om du ser en diskret eller överlappande bild när du har DLP 3D-glasögonen på dig kanske du behöver utföra Invertera för bästa överensstämmelse mellan vänster och höger bildsekvens för att visa rätt bild. (för DLP 3D-glasögon)

PROJEKTORINST.—Välj och tryck på  för att aktivera projektorinställningar. Projektorinställningsmenyn ger följande alternativ:



AUTOKÄLLA—Välj Av (standard) för att läsa aktuell ingångssignal. Om du trycker på källknappen när **Autokälla** är inställt på Av kan du välja ingångssignal manuellt. Välj **På** för autodetektering av tillgängliga inmatningssignaler. Om du trycker på **Källa** när projektorn är igång söker den automatisk efter nästa tillgängliga ingångssignal.

AUTOKEYSTONE—Välj **På** för att automatiskt justera bildförvrängning som orsakas av projektorns lutning.

PROJEKTÖRLÄGE—Välj projektorläge beroende på hur projektorn är monterad.

- Bakre projektion-skrivbord — Projektorn vänder på bilden så att du kan projicera bakifrån genom en genomskinlig skärm.
- Bakre projektion-Väggmontering — Projektorn vänder på bilden och vrider den upp och ner. Du kan projicera från bakom en halvgenomskinlig skärm med en väggmonterad projicering.
- Främre projektion-skrivbord — Detta är standardinställningen.
- Främre projektion-Väggmontering — Projektorn vrider bilden upp och ner för väggmonterad projektion.

HÖGTALARE—Välj **På** för att aktivera högtalaren. Välj **Av** för att inaktivera högtalaren.

DOLD TEXT—Välj **På** för att aktivera dold text och öppna dold text-menyn. Välj passande dold text-alternativ: CC1, CC2, CC3, och CC4.





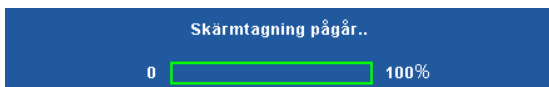

NOTERA:

1. Dold text-alternativet är endast tillgängligt för NTSC.
2. Closed captioning kan endast aktiveras via S-video och kompositvideoinmatning.

SKÄRMINSAMLING—Standardinställningen använder Dell-loggan som skrivbordsunderlägg. Du kan också välja **Skärminsamling** för att ta en bild av bildskärmen. Följande meddelande visas på skärmen.



 **NOTERA:** Fånga en hel bild genom att försäkra dig om att ingångssignalen som är ansluten till projektorn har en upplösning på 1024 x 768.

TESTMÖNSTER—Testmönstret används för att testa skärpa och upplösning. Aktivera eller inaktivera **Testmönster** genom att välja **Av, 1** eller **2**. Du kan också kalla upp testmönster 1 genom att hålla ned  och -knapparna på kontrollpanelen samtidigt i två sekunder. Du kan också kalla upp testmönster 2 genom att hålla ned  och -knapparna på kontrollpanelen samtidigt i två sekunder.

Testmönster 1:

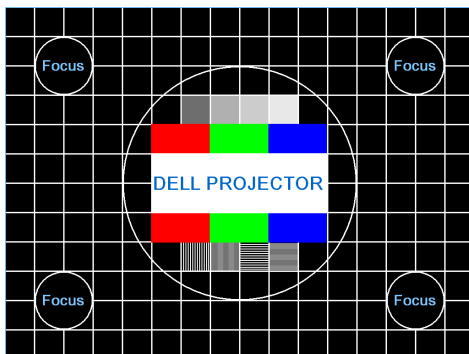

Testmönster 2:



FABRIKSÅTERSTN—Välj och tryck på  för att återställa alla inställningar till deras fabriksinställningar. Nedanstående varningsmeddelande visas:

Återställer fabriksvärden





Återställda alternativ inkluderar inställningarna för både datorkällor och videokällor.

LAN-INSTÄLLNINGAR—Välj och tryck på  för att aktivera LAN-inställningarna. Meny **LAN**-inställningar ger följande alternativ:

| Avancerad | | DELL S320wi |
|--------------------------|-----------------|------------------|
| Bildinst. | Trådlös och LAN | ▶ AKTIVERA |
| Bildskärmsinst. | DHCP | ▶ PÅ |
| Projektorinst. | IP-adress | ▶ 192.168.100.10 |
| LAN-inställningar | Nätmask | ▶ 255.255.255.0 |
| Trådl. inst. | Nätbrygga | ▶ 192.168.100.10 |
| Menyinställningar | DNS | ▶ 0.0.0.0 |
| Ströminställningar | Lagra | ▶ Tryck ✓ |
| Interakt. inst. | Återställ | ▶ Tryck ✓ |
| Projektorinfo | | |

Upplösning 1024x768

TRÅDLÖS OCH LAN—Välj **AKTIVERA** för att aktivera funktionen trådlös och LAN.

DHCP—Om en DHCP-server finns i nätverket som projektorn är ansluten till kommer IP-adressen att tilldelas automatiskt vid val av DHCP på. Om DHCP är av, ställ in IP-adress, nätmask, och nätbrygga manuellt. Använd  och  för att välja talen för IP-adress, nätmask och nätbrygga. Tryck på enter för att bekräfta varje tal och använd sedan  och  för att ställa in nästa alternativ.

IP-ADRESS—Automatisk eller manuell tilldelning av IP-adress till nätverksansluten projektor.

NÄTMASK—Konfigurera Nätmask för nätverksanslutningen.



NÄTBRYGGA—Kontrollera nätbryggans adress med nätverks/systemadministratören om den ställs in manuellt.

DNS—Kontrollera DNS-server IP-adress med nätverks/systemadministratören om den ställs in manuellt.

LAGRA—Tryck på  för att spara ändringarna i nätverkskonfigurationen.



NOTERA:

1. Använd  och  för att välja IP-adress, Nätmask, Nätbrygga, DNS och Lagra.

2. Tryck på för att öppna IP-adress, Nätmask, Nätbrygga eller DNS och ställa in värdet. (Det valda alternativet är markerat i blått)
 - a Använd och knappen för att välja alternativet.
 - b Använd och knappen för att ställa in värdet.
 - c När inställningen är klar tryck på knappen för att avsluta.
3. När IP-adress, Nätmask, Nätbrygga och DNS ställts in, välj Lagra och tryck på för att spara inställningarna.
4. Om du väljer Lagra utan att trycka på Enter kommer systemet att bibehålla originalinställningen.

ÅTERSTÄLL—Välj för att återställa nätverkskonfigurationen.

TRÅDL. INST.—Välj och tryck på för att aktivera trådlösinställningar. Menyn för trådlösinställningar ger följande alternativ:



TRÅDLÖS—Om projektorn har en trådlös dongel är detta alternativ **Ansluten**.

DHCP-SERVER—Tillåter aktivering av trådlös DHCP-server.

FÖSTA IP-ADRESS—Automatisk eller manuell tilldelning av Första IP-adress för DHCP-servern till den trådlöst anslutna projektorn.

AVSLUTANDE IP-ADRESS—Automatisk eller manuell tilldelning av Avslutande IP-adress för DHCP-servern till den trådlöst anslutna projektorn.

NÄTMASK—Konfigurera nätmasken för den trådlösa nätverksanslutningen.

NÄTBRYGGA—Kontrollera nätbryggans adress med nätverks/systemadministratören om den ställs in manuellt.

DNS—Kontrollera DNS-server IP-adress med nätverks/systemadministratören om den ställs in manuellt.

LAGRA—Tryck på för att spara de ändringarna som gjordes för den trådlösa anslutningen.

 **NOTERA:**

1. Använd och för att välja IP-adress, Nätmask, Nätbrygga, DNS och Lagra.

2. Tryck på för att öppna IP-adress, Nätmask, Nätbrygga eller DNS och ställa in värdet. (Det valda alternativet är markerat i blått)
 - a Använd och -knappen för att välja alternativ.
 - b Använd och knappen för att ställa in värdet.
 - c När inställningen är klar tryck på knappen för att avsluta.
3. När IP-adress, Nätmask, Nätbrygga och DNS ställs in, välj Lagra och tryck på för att spara inställningarna.
4. Om du väljer Lagra utan att trycka på Enter kommer systemet att bibehålla originalinställningen.

ÅTERSTÄLL—Tryck på för att återställa den trådlösa konfigurationen.

MENYINSTÄLLNINGAR—Välj och tryck på för att aktivera menyinställningar. Bildmenyn innehåller följande alternativ:



MENYPOSITION—Välj OSD-menyns position på skärmen.

MENY-TIMEOUT—Justera tiden för en OSD Timeout. Enligt standardinställningen försvinner OSD-menyn efter 20 sekunders inaktivitet.

MENYTRANSPARENS—Ändra genomskinlighetsgrad på OSD-menyns bakgrund.

MENYLÅS—Välj På för att aktivera menylåset och dölja bildskärmsmenyn. Välj Av för att inaktivera menylåset. Om du vill avaktivera menylåsfunktionen och dölja OSD-menyn, tryck på Meny-knappen på kontrollpanelen eller fjärrkontrollen i 15 sekunder och avaktivera sedan funktionen.

LÖSENORD—När lösenordsskydd är aktiverat uppmanas du att ange ditt lösenord i ett fönster för att skydda ditt lösenord när nätsladden är inkopplad i ett eluttag och projektorn slås på. Som standard är den här funktionen avaktiverad. Aktivera den här funktionen genom att välja **AKTIVERA**. Om lösenordet har ställts in tidigare, ange det först och välj

sedan funktionen. Denna säkerhetsfunktion aktiveras nästa gång projektorn startas. Om du aktiverar den här funktionen blir du ombedd att ange projektorns lösenord efter att du har slagit på projektorn.

1 Första uppmaningen att ange lösenord:

- a Gå till **Menyinställningar** och tryck på . Välj sedan **Lösenord** för att aktivera lösenordsinställningarna.



- b Aktivering av lösenordsfunktionen kommer att öppna ett ändringsfönster. Ange ett fyrsiffrigt tal i fönstret och tryck sedan på .

S320 lösenordsskärm



S320wi lösenordsskärm



- c För att bekräfta måste du ange lösenordet igen.
- d Om bekräftelse av lösenordet går bra kan du återgå till att komma åt projektorns funktioner och dess verktyg.
- 2 Om du har angivit felaktigt lösenord kommer du att få två chanser till. Efter tre felaktiga försök kommer projektorn att slås av automatiskt.

 **NOTERA:** Om du glömt ditt lösenord, kontakta DELL™ eller kvalificerad teknisk personal.

- 3 Inaktivera lösenordsfunktionen genom att välja **Avaktivera** för att stänga av funktionen.
- 4 För att radera lösenordet, välj **Radera**-alternativet.

ÄNDRA LÖSEWORD—Ange originallösenordet. Ange sedan det nya lösenordet och bekräfta det därefter.

S320 skärm för byte av lösenord

S320wi skärm för byte av lösenord

Ange ursprungligt lösenord.

Lösenord (4 tecken): X X X X

| | | | | | | | | | |
|---|---|---|---|---|---|---|-------|---------|---|
| A | B | C | D | E | F | G | H | I | J |
| K | L | M | N | O | P | Q | R | S | T |
| U | V | W | X | Y | Z | 0 | 1 | 2 | 3 |
| 4 | 5 | 6 | 7 | 8 | 9 | ← | Enter | Avsluta | |

PPID CN-01J1M1-S0081-23K-0001 Valj Bekräfta

Ange ursprungligt lösenord.

Lösenord (4 tecken): X X X X

| | | | | | | | | | |
|---|---|---|---|---|---|---|-------|---------|---|
| A | B | C | D | E | F | G | H | I | J |
| K | L | M | N | O | P | Q | R | S | T |
| U | V | W | X | Y | Z | 0 | 1 | 2 | 3 |
| 4 | 5 | 6 | 7 | 8 | 9 | ← | Enter | Avsluta | |

PPID CN-0T19R9-S0081-23K-0001 Valj Bekräfta

Knappa in nytt lösenord

Lösenord (4 tecken): X X X X

| | | | | | | | | | |
|---|---|---|---|---|---|---|-------|---------|---|
| A | B | C | D | E | F | G | H | I | J |
| K | L | M | N | O | P | Q | R | S | T |
| U | V | W | X | Y | Z | 0 | 1 | 2 | 3 |
| 4 | 5 | 6 | 7 | 8 | 9 | ← | Enter | Avsluta | |

PPID CN-01J1M1-S0081-23K-0001 Valj Bekräfta

Knappa in nytt lösenord

Lösenord (4 tecken): X X X X

| | | | | | | | | | |
|---|---|---|---|---|---|---|-------|---------|---|
| A | B | C | D | E | F | G | H | I | J |
| K | L | M | N | O | P | Q | R | S | T |
| U | V | W | X | Y | Z | 0 | 1 | 2 | 3 |
| 4 | 5 | 6 | 7 | 8 | 9 | ← | Enter | Avsluta | |

PPID CN-0T19R9-S0081-23K-0001 Valj Bekräfta

Ange nytt lösenord igen.

Lösenord (4 tecken): X X X X

| | | | | | | | | | |
|---|---|---|---|---|---|---|-------|---------|---|
| A | B | C | D | E | F | G | H | I | J |
| K | L | M | N | O | P | Q | R | S | T |
| U | V | W | X | Y | Z | 0 | 1 | 2 | 3 |
| 4 | 5 | 6 | 7 | 8 | 9 | ← | Enter | Avsluta | |

PPID CN-01J1M1-S0081-23K-0001 Valj Bekräfta

Ange nytt lösenord igen.

Lösenord (4 tecken): X X X X

| | | | | | | | | | |
|---|---|---|---|---|---|---|-------|---------|---|
| A | B | C | D | E | F | G | H | I | J |
| K | L | M | N | O | P | Q | R | S | T |
| U | V | W | X | Y | Z | 0 | 1 | 2 | 3 |
| 4 | 5 | 6 | 7 | 8 | 9 | ← | Enter | Avsluta | |

PPID CN-0T19R9-S0081-23K-0001 Valj Bekräfta

STRÖMINSTÄLLNINGAR—Välj och tryck på för att aktivera ströminställningar. Ströminställningsmenyn ger följande alternativ:

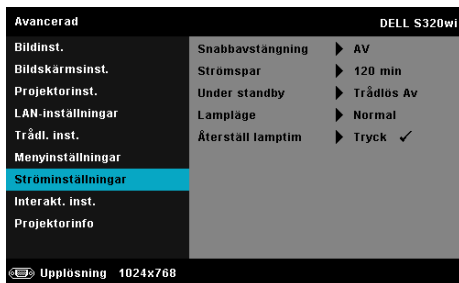

SNABBAVSTÄNGNING—Välj **På** för att stänga av projektorn med ett enda tryck på strömbrytaren. Med denna funktion kan projektorn snabbt stängas av med ökad fläkthastighet. Något högre ljud är att förvänta vid snabbavstängning.



NOTERA: Innan du slår på projektorn igen, vänta 60 sekunder för att låta den interna temperaturen stabiliseras. Det tar längre tid att starta projektorn om du försöker starta den omedelbart. Kylfläkten kommer att köras vid full hastighet i ungefär 30 sekunder för att stabilisera den invändiga temperaturen.

STRÖMSPAR—Standardinställningen är att försätta projektorn i strömsparläge efter 120 minuter utan aktivitet. Ett varningsmeddelande visas på skärmen med en 60-sekunders nedräkning innan projektorn försätts i strömsparläge. Tryck på valfri tangent under nedräkningen för att avbryta strömsparläget.

Du kan också ställa in annan fördröjningstid innan strömsparläget aktiveras. Fördröjningen är den tid du vill att projektorn skall vänta utan signalinmatning.

Om ingen ingångssignal upptäcks under fördröjningstiden stängs projektorn av. Starta projektorn genom att trycka opå strömknappen.

UNDER STANDBY—Välj **Trådlös På** eller **Av** för att slå av/på modulen Trådlös/LAN med projektorn i standby (standardvärdet är Trådlös Av).

LAMPLÄGE—Låter dig välja mellan **Normal** eller **ECO** eller **Dynamisk**-läge.

Normalläge fungerar vid full strömförbrukningsnivå. Eco-läget fungerar på en lägre strömförbrukningsnivå vilket kan leda till förlängning av lampans brinntid, tystare gång och svagare luminans på bildduken.

DYNAMISK—Välj och tryck på för att aktivera bildvårdsfunktionen.

ÅTERSTÄLL LAMPTIM—Tryck på och välj sedan **Bekräfta** för att återställa lampans brinntid.

INTERAKT. INST.—Välj och tryck på för att aktivera Interakt. inst.. Menyn för Interakt. inst. ger följande alternativ:



NOTERA: S320-projektorn måste ha en interaktiv modulsats installerad om du vill använda interaktivfunktionen. Se "Installera den extra interaktiva modulsatsen" på sida 15.

INTERAKTIV—Standardalternativet är På. Välj Av för att inaktivera den interaktiva pennans funktioner.

NOTERA:

1. Se till att den interaktiva penna är ansluten. Se "Ansluta den interaktiva penna" på sida 28.
2. Interaktiv penna kan inte användas i det utökade läget.
3. Interaktivitet stöds endast i följande inmatningslägen: VGA och HDMI från en dator och Trådlös-, LAN-, eller USB-bildskärm.

KANAL—Låter dig ställa in Auto eller Manuell för kanalval.

- Auto — Automatiskt kanalval.
- Manuell — Manuellt kanalval. Totalt finns 30 kanaler tillgängliga.

ANSLUTNING—Låter dig välja Mini-USB eller Trådlös/LAN för anslutningen.

PENNINST.—Välj och tryck på för att aktivera penninställningar. Menyn för pennans inställningar ger följande alternativ:

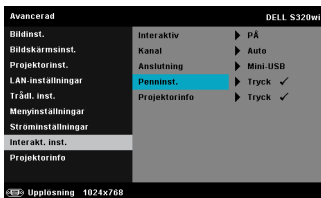

PEKARRÖRELSE—Låter dig välja pekarens rörelseläge: Normal, Dra och Fast.

- Normal — I Normal-läge, tryck på den vänstra knappen på den interaktiva pennan för att hålla kvar positionen för pekaren en stund. Detta är det bästa läget när den interaktiva pennan används som en mus, t.ex. för vänsterklick och dubbelklickfunktioner.
- Dra — I Dra-läge kan pekaren flyttas fritt för att rita. Detta läge är bäst för att dra eller rita på skärmen.
- Fast — I Fast-läge, håll ner den vänstra knappen på den interaktiva pennan för att begränsa pekarens rörelser till vertikala eller horisontella rörelser. Om den vänstra knappen släpps kan pekaren återgå till att röra sig fritt. Detta läge är bäst för att dra vertikala eller horisontella linjer på skärmen.

KLICKHASTIGHET—Låter dig ställa in musens paustid. Den här funktionen är endast tillgänglig i Normalt läge. De tillgängliga alternativen är: Snabb, Medel och Låg.

- Snabb — Ställ in tiden för hur länge pekarrörelsen ska frysas till den kortaste tiden, 0,5 sekunder.
- Medel — Ställ in tiden för hur länge pekarrörelsen ska frysas till mellanvärdet, 1,0 sekund.
- Låg — Ställ in tiden för hur länge pekarrörelsen ska frysas till den längsta tiden, 1,5 sekund.

STÄLL IN FUNKTION—Låter dig ställa in funktionen för den interaktiva pennans funktionsknapp. De tillgängliga alternativen är: Växla: Normal/Dra/Fast, PowerPoint kommentar, Växla fönster (Alt + Tab), Esc, Visa skrivbord (Cmd + D), Öppna Windows Explorer (Cmd + E), Mittmusknapp, Dubbelklick, and Avaktivera (Se "Använda den interaktiva pennan" på sida 40).

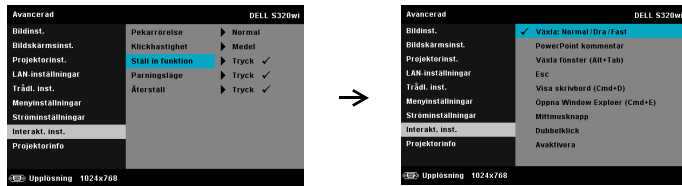

- Växla: Normal/Dra/Fast — Funktion för växling mellan Normal, Dra, och Fast-läge.
- PowerPoint kommentar — Funktion för notering i PowerPoint-bildspel.

- Växla fönster (Alt + Tab) — Funktion för växling mellan fönster, fungerar som tangentbordsgenvägen Alt + Tab.
- Esc — Funktion för tangentbordets Esc-knapp.
- Visa skrivbord (Cmd + D) — Funktion för att visa skrivbordet genom att minimera alla fönster.
- Öppna Windows Explorer (Cmd+E) — Ställ in funktion för att öppna Windows Utforskaren.
- Mittmusknapp — Ställ in funktion för mushjulet.
- Dubbelklick — Ställ in funktion för dubbelklick.
- Avaktivera — Inaktiverar funktionsknappen.

PARNINGSLÄGE—Låter dig ställa in valet för parningsläge som Öppen eller Fast.

• Parningsläge — När du väljer **Öppna**, följ stegen på skärmen för att ställa in den interaktiva pennan till öppet läge. (I detta läge kan den interaktiva pennan användas i vilken projektor som helst när pennan pekar mot skärmen.)

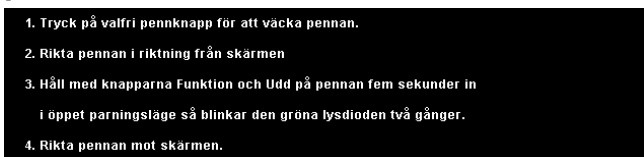

• Fast läge — När du väljer **Fast**, följ stegen på skärmen för att fullfölja parningen mellan projektorn och den interaktiva pennan. (Detta läge är till för att säkra att den interaktiva pennan paras med den tilldelade projektorn.)

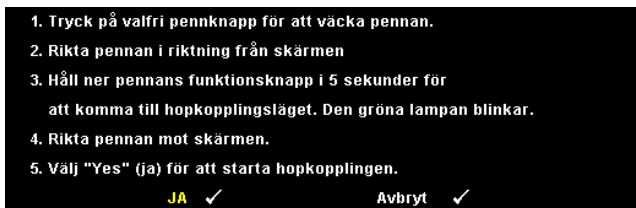

När den är parad kommer pennan automatiskt att fixeras till projektorn varje gång den slås på.

ÅTERSTÄLL—Tryck på och välj sedan Bekräfta för att återställa penninställningarna.

PROJEKTORINFO—Låter dig visa information för penna 1 eller penna 2.



PROJEKTORINFO—Informationsmenyn visar aktuella inställningar för S320 och S320wi.

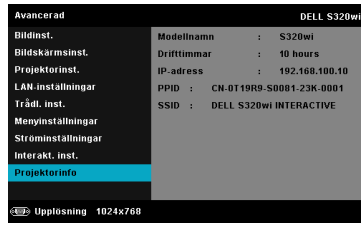
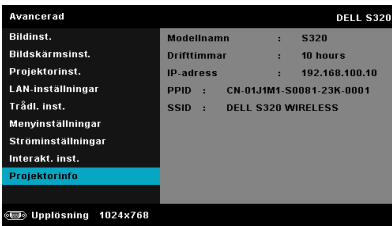

SPRÅK

Välj språk för OSD-meny. Tryck på  för att aktivera språk-meny.

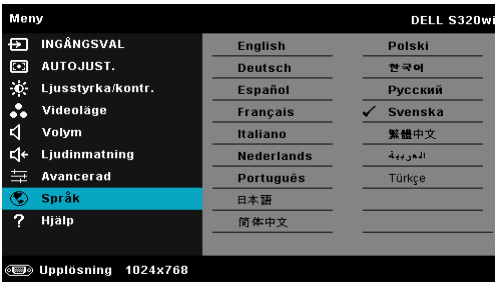

HJÄLP

Om du får problem med projektorn kan du använda hjälpmenyn för felsökning.

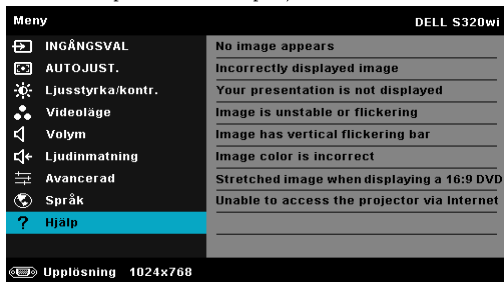

Installation trådlöst nätverk



NOTERA: Din dator måste uppfylla följande minsta systemkrav:

Operativsystem:

- Windows
Microsoft Windows XP™ Home eller Professional Service pack 2 (32-bitar rekommenderas), Windows Vista 32-bit eller Windows® 7 Home eller Professional 32-bitar eller 64-bitar
- MAC
MacBook och högre, MacOS 10.5 och högre

Minimum hårdvara:

- a** Intel Dual Core 1,4 MHz eller bättre
- b** 256 MB RAM-minne krävs, 512 MB eller mer rekommenderas.
- c** 10 MB tillgängligt hårddiskutrymme
- d** nVIDIA eller ATI grafikkort med 64 MB VRAM eller mer
- e** Ethernetadapter (10 / 100 bps) för en Ethernet-anslutning
- f** En stödd WLAN-adapter för en WLAN-anslutning (valfri NDIS-kompatibel 802.11b, 802.11g eller 802.11n Wi-Fi enhet)

Webbläsare

Microsoft Internet Explorer 6.0, 7.0 (rekommenderas) eller 8.0, Firefox 1.5 eller 2.0 och Safari 3.0 och högre



NOTERA: Stegen för installation av trådlöst nätverk fungerar på samma sätt på S320 och S320wi-modellerna.

Aktivera trådlöst för projektorn

För att kunna använda projektorn trådlöst behöver du fullfölja stegen nedan:

- 1 Installera den extra trådlösa modulsatsen (extra tillbehör för S320). Se "Installera den extra trådlösa modulsatsen" på sida 14.



NOTERA: Trådlös modulsats inbäddad för S320wi.

- 2 Anslut nätsladden till ett vägguttag och tryck på strömbrytaren.

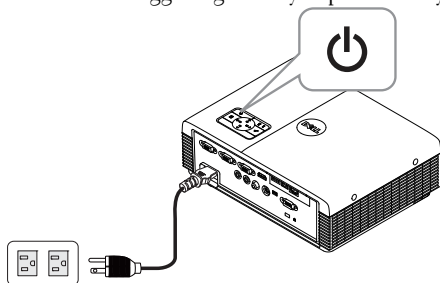

- 3 Tryck på Meny på projektorns kontrollpanel eller på fjärrkontrollen.

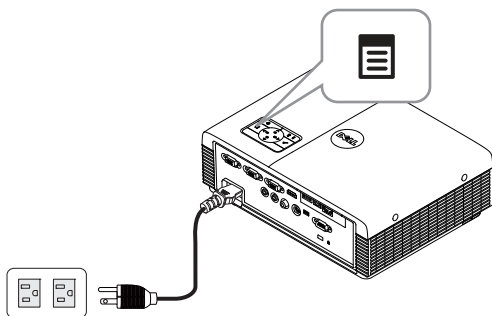

NOTERA: Använd , ,  och  för att navigera och  för att välja.

- 4 Öppna INGÅNGSVAL-meny. Välj först Trdl/USB och sedan Trådlös bildskärm i delmenyn. Se "INGÅNGSVAL TRDL/USB" på sida 52.

Den nedanstående Trådlösa guideskärmen visas:



- 5 Anteckna **INLOGGNINGSKOD**, **NÄTVERKSNAMN (SSID)** och **IP-ADRESS**. Du kommer att behöva denna information för inloggning senare.

Installera den trådlösa programvaran på din dator.

För att kunna använda din trådlösa projektor måste du installera programvaran på din dator.

- 6 Anslut datorn till det trådlösa nätverket för S320 eller S320wi.

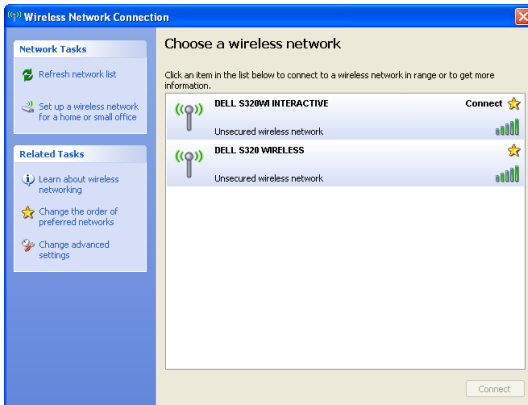

**NOTERA:**

- Din dator måste ha trådlös nätverksfunktion för att kunna hitta anslutningen.
- När du ansluter till det trådlösa S320 eller S320wi-nätverket kommer du att förlora anslutningen till andra trådlösa nätverk.



NOTERA: Kom ihåg att stänga av alla proxyservrar. (I Microsoft® Windows Vista: Klicka på Kontrollpanelen → Internetalternativ → Anslutningar → LAN-inställningar)

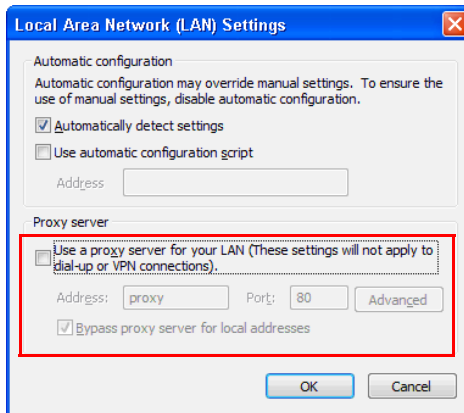

- 7 Öppna din webbläsare. Du kommer automatiskt att vidarebefordras till webbsidan för Webbhantering för S320 eller S320wi.



NOTERA: Om webbsidan inte laddas automatiskt, skriv in IP-adressen som du antecknade från projektorskärmen i webbläsarens adressfält (standardadressen är 192.168.100.10).

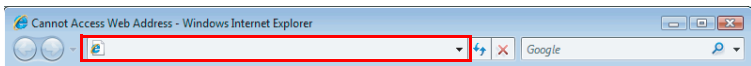

- 8 Webbhanteringsidan för S320 eller S320wi öppnas. Vid första användningen, klicka på **Ladda ned**.



- 9 Välj lämpligt operativsystem och klicka sedan på **Ladda ned**.

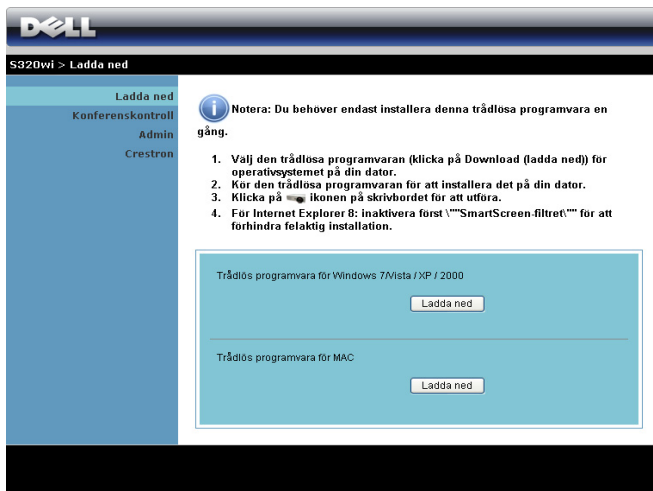

- 10 Klicka på **Kör** för att fortsätta med engångsinstallationen av programmet.



NOTERA: Du kan välja att spara filen och installera den vid ett senare tillfälle. För att göra detta klicka på **Spara**.

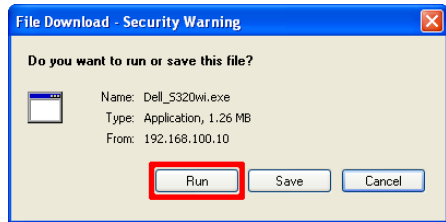

NOTERA: Ljudprojektionsfunktionen kräver endast installation av extra drivrutin i Windows XP. Om din dator inte har drivrutinen installerad visas ett popup-meddelande på skärmen som uppmanar dig att installera den nödvändiga drivrutinen. Hämta "drivrutinen för ljudprojektion" på Dells supportwebbsida på support.dell.com.



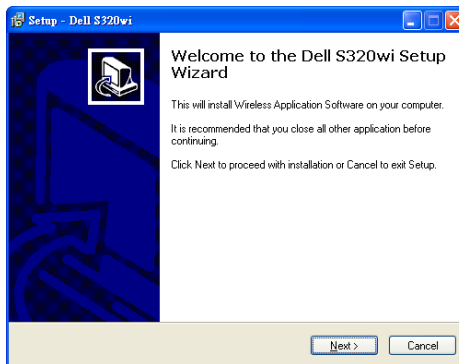

NOTERA: Om du inte kan installera program på grund av otillräckliga rättigheter på datorn, kontakta din nätverksadministratör.

- 11 Installationen av programmet startar. Följ instruktionerna på skärmen för att fullfölja installationen.



Starta det trådlösa programmet

När installationen avslutats startas den trådlösa S320 eller S320wi-applikationen och gör en automatisk sökning. Om programmet inte startas automatiskt kan du dubbelklicka på  eller  -ikonen på skrivbordet för att starta applikationen.

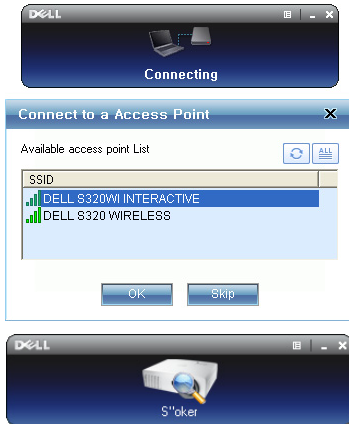

Inloggning

För att kommunicera med projektorn, ange inloggningskoden som du fick i steg 6 av "Installation trådlöst nätverk och klicka sedan på **OK**.















 **NOTERA:** Om IP-adress inte hittas, ange den IP-adress som visas i det nedre vänstra hörnet på skärmen.

 **NOTERA:** Klicka inte på rutan "Endast för interaktiv penna" i inloggningsfönstret när du använder den trådlösa bildskärmen eller LAN-bildskärmen.

Förstå knapparna

När inloggningen lyckats visas följande skärmbild:







| | Post | Beskrivning |
|--|---|--|
| 1 | Statusfält | Visar information om IP och INLOGGNINGSKOD. |
| |  Meny | Klicka för att aktivera programmenyn. |
| |  Minimeraknapp | Klicka för att minimera programmet. |
| |  Stängknapp | Klicka för att avsluta programmet. |
| 2 | Kontrollverktygsfält | |
| |  Fullskärm | Klicka för att visa bilden i fullskärmsläge. |
| |  Split 1 | Klicka för att projicera bilden i övre vänstra hörnet på skärmen. |
| |  Split 2 | Klicka för att projicera bilden i övre högra hörnet på skärmen. |
| |  Split 3 | Klicka för att projicera bilden i nedre vänstra hörnet på skärmen. |
| |  Split 4 | Klicka för att projicera bilden i nedre högra hörnet på skärmen. |
| |  Stopp | Klicka för att stoppa projiceringen. |
| |  Paus | Klicka för att pausa projiceringen. |
|  Ljudprojektion | Klicka för att aktivera ljudprojektion. | |
| 3 | Anslutningsstatus | |
| |  Anslutningsikon | Blinkar när projektion pågår. |

Projicera presentationen

- Projicera presentationen genom klicka på någon av projektionsknapparna



- För att göra paus i presentationen klicka på . Ikonen blir grön.
- För att fortsätta presentationen klicka på  igen.
- Ljudprojicera presentationen genom klicka på .
- För att stoppa presentationen klicka på .

 **NOTERA:** WLAN-miljö använd 802.11g-anslutning och ingen skärmutdragning.

 **NOTERA:** Din dator kommer inte att gå in i S1 (beredskapsläge) / S3 (viloläge) / S4 (inaktivt läge) vid trådlös presentation, visning på USB-betraktningsskärmen eller när en USB-bildskärm används.

Använda menyn

Klicka på  för att visa menyn.

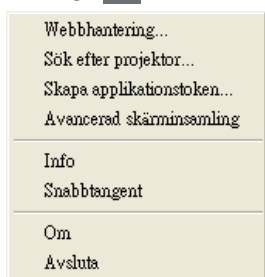

WEBBHANTERING—Klicka för att öppna webbhanteringssidan. Se "Sköta projektor från webbhanteringen (för trådlösa nätverk)" på sida 95.

SÖK EFTER PROJEKTOR—Klicka för att söka efter och ansluta till den trådlösa projektorn.

SKAPA APPLIKATIONSTOKEN—Klicka för att skapa programigenkänningstecken. Se "Skapa applikationstoken" på sida 125.

AVANCERAD SKÄRMINSAMLING—Standardvärdet är aktiverad. Klicka för att inaktivera avancerad skärminsamling.

INFO—Klicka för att visa systeminformation.

SNABBTANGENT—Klicka för att visa information om snabbknappen.

OM—Klicka för att visa programversionen.

AVSLUTA—Klicka för att stänga programmet.

Presentation to Go (PtG) Installation

Minimum systemkrav för installation av PtG är enligt följande:

Operativsystem:

- Windows

Windows XP™ Home eller Professional Servicepaket 2/3 (32-bit rekommenderas), Windows® Vista 32-bit eller Windows® 7 Home eller Professional 32-bit eller 64-bit

- Office 2003 eller Office 2007



NOTERA: Stegen för installation av Presentation to Go (PtG) fungerar på samma sätt på S320 och S320wi-modellerna.

För att kunna använda USB-skärmen behöver du fullfölja stegen nedan:

- 1 Installera den extra trådlösa modulsatsen. Se "Installera den extra trådlösa modulsatsen" på sid. 14.



NOTERA: Trådlös modulsats inbäddad för S320wi (extra tillbehör för S320).

- 2 Koppla in USB-flashenheten till din projektor.



NOTERA:

- Stöder endast JPEG-bilder inom 10 Mb x 40 M.
- PtG konverteraren kan konvertera dina PowerPoint filer till PtG filer. Se "Använda PtG Converter" på sida 87.
- Du kan hämta "PtG Converter - Lite" från Dells supportwebbsida på: support.dell.com.

- 3 På menyn **INGÅNGSVAL**, välj **Trdl/USB** och välj sedan **USB-betraktare** på undermenyn. Se "**INGÅNGSVAL TRDL/USB**" på sida 52.



NOTERA: Med funktionen Trådlös och LAN inaktiverad, gå till menyn **LAN-inställningar**, välj "**AKTIVERA**" i "Trådlös och LAN"-alternativet för att återaktivera funktionen Trådlös och LAN.

PtG Visare

Systemet kommer att stanna på denna sida när det är redo.



Bildvisare

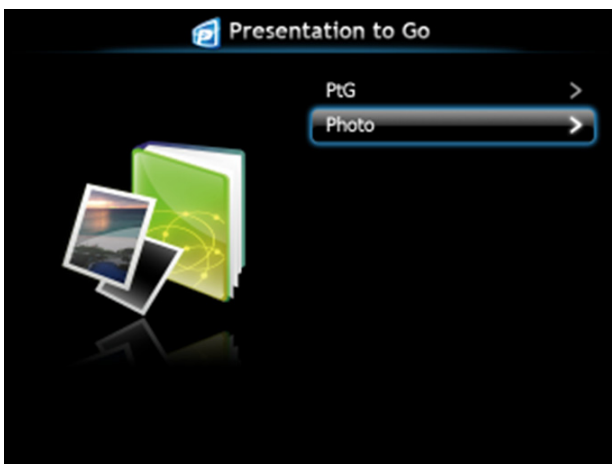

Introduktion PtG/bildfunktion

Visa giltiga PtG och bildfiler som sparats på USB-disk.



NOTERA: Om endast en disk hittas kommer systemet att hoppa över detta steg.



PtG översikt



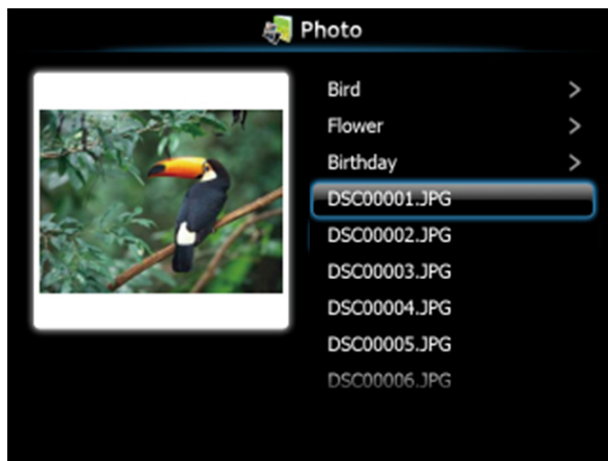

Bildöversikt



 **NOTERA:** Stöder 14 språk för bildfilnamn (språk: engelska, holländska, franska, tyska, italienska, japanska, koreanska, polska, portugisiska, ryska, förenklad kinesiska, spanska, svenska och traditionell kinesiska).

Knappintroduktion

Använd **upp**, **ned** och **vänster**-knapparna för att navigera och -knappen på projektorns kontrollpanel eller fjärrkontroll för att välja.

| Knapp | Upp  | Ned  | Vänster  | Höger  | Enter  |
|-----------------|---|---|--|---|---|
| PtG funktion | Upp | Ned | Bakåt | Ingen funktion | Enter |
| PtG uppspelning | Föreg sida | Nästa sida | Bakåt | Ingen funktion | Nästa paus |
| Bildfunktion | Upp | Ned | Bakåt | Ingen funktion | Enter |
| Fotovisning | Föreg sida | Nästa sida | Bakåt | Ingen funktion | Ingen funktion |

 **NOTERA:** Om du öppnar OSD-menyn när PtG används kommer inte PtG-navigering med upp, ner och vänster-knapparna att fungera.

Installera PtG Converter-programvaran på din dator.

Följ instruktionerna på skärmen för att fullfölja installationen.

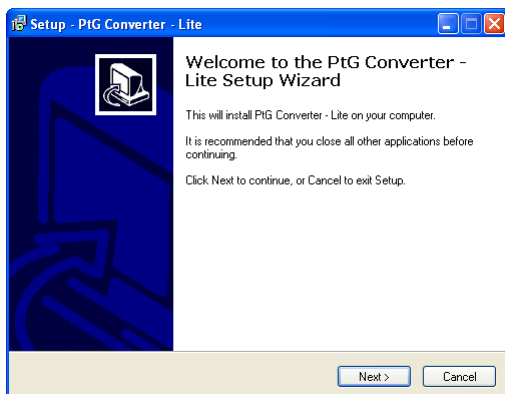

 **NOTERA:** Du kan hämta "PtG Converter - Lite" på Dells supportwebbplats på support.dell.com.

Använda PtG Converter

- 1 Starta "PtG Converter - Lite.exe" eller dubbelklicka på -ikonen på skrivbordet för att starta applikationen.

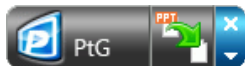

- 2 Klicka på  för att välja PowerPoint-fil och påbörja konverteringen.

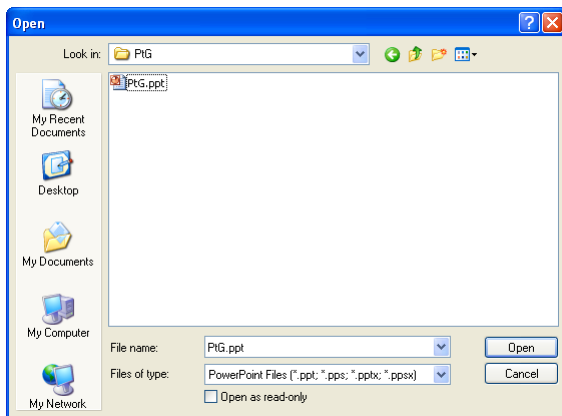

- 3 Klicka på knappen **Bläddra** för att välja lagringsplats och tryck sedan på OK.

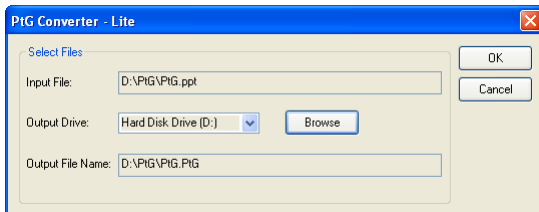

NOTERA:

- 1 Om din dator inte har MS PowerPoint installerad, kommer filkonverteringen att misslyckas.
- 2 PtG konverter stödjer endast upp till 20 sidor.
- 3 PtG-konverteraren stödjer endast konvertering av .ppt filer till .PtG filer.

Installation av ljudprojektion

Ljudprojektion stöder endast källorna Trådlös bildskärm och LAN-bildskärm.

Minimala systemkrav:

Operativsystem:

- Windows
Microsoft Windows XP™ Home eller Professional Service pack 2/3 (32-bitar rekommenderas), Windows Vista 32-bit eller Windows® 7 Home eller Professional 32-bitar eller 64-bitar
- MAC
MacBook Pro och högre, MacOS 10.5 och högre

Minimum hårdvara:

- Intel® Core™ i5-460 MHz (2,53 GHz/Turbo 2,8 GHz) eller bättre
- 1 GB DDR3 VRAM oberoende grafikkort eller bättre rekommenderas.
- 2 GB dual channel DDR3 SDRAM-minne vid 1066 MHz krävs eller bättre rekommenderas
- Gigabit Ethernet
- Inbyggd 802.11 b/g/n WiFi-enhet för WLAN-anslutning



NOTERA: Om datorn inte uppfyller de minimala maskivarukraven, hackar eller brusar ljudprojektion. Uppfyll de rekommenderade systemkraven för att få optimerad ljudprojektion.



NOTERA: Om du vill använda trådlöst för ljudprojektion krävs installation av en trådlös dongel (extra tillbehör). Se "Installera den extra trådlösa modulsatsen" på sid. 14.



NOTERA: Ljudprojektion kräver installation av en extra drivrutin på Windows XP. Om din dator inte har drivrutinen installerad visas ett popup-meddelande på skärmen som uppmanar dig att installera den nödvändiga drivrutinen. Hämta "drivrutinen för ljudprojektion" på Dells supportwebbsida på support.dell.com.



NOTERA: Ljudprojektionsfunktionen kräver installation av en extra drivrutin på MAC-system. Om din MAC-dator inte har drivrutinen installerad visas ett popup-meddelande på skärmen som uppmanar dig att installera den nödvändiga drivrutinen. Du kan hitta "Soundflower Driver" från en del sökmotorer (t.ex. Yahoo, MSN osv.). "Soundflower Driver" är en gratisapplikation.



NOTERA: Installation av ljudprojektion fungerar på samma sätt på S320 och S320wi-modellerna.



NOTERA: Portar/protokoll för anslutning till projektorn via Ethernet:

| | |
|----------------------------|------------------------------------|
| UDP: 1047, | (säkerhetskopia: 1048, 1049) |
| TCP: 3268, 515, 1688, 1041 | (säkerhetskopia: 389, 8080, 21) |

Aktivera trådlöst eller LAN på projektorn

- 1 Installera den extra trådlösa modulsatsen (extra tillbehör för S320). Se "Installera den extra trådlösa modulsatsen" på sid. 14.



NOTERA: Om du väljer att installera LAN-modulsatsen (extra tillbehör), se "Installera den extra RJ45-satsen" på sid. 16.

- 2 Anslut nätsladden och slå på projektorn genom att trycka på strömbrytaren.

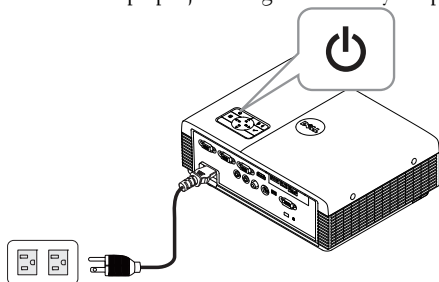

NOTERA:

- a Om LAN används för ljudprojektion, följ dessa steg för att aktivera Trådlös och LAN-funktionen (standardvärdet är Aktiverad): Avancerad → LAN-inställningar → Trådlöst och LAN → Aktiverad.
 - b Om Trådlös används för ljudprojektion, installera en trådlös dongel på projektorn.
- 3 Öppna Ingångsval-menyn, välj Trdl/USB och sedan Trådlös bildskärm i undermenyn.

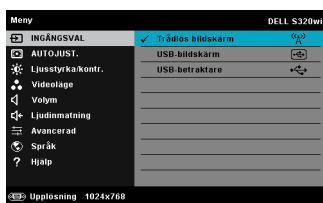

Den Trådlösa guideskärmen nedan visas:



- 4 Anteckna **INLOGGNINGSKOD**, **NÄTVERKSNAMN (SSID)** och **IP-ADRESS**. Du kommer att behöva denna information för inloggning senare.

Installera den trådlösa programvaran på din dator.

- 5 "Dells programvara för trådlösa applikationer" krävs om Trådlös eller LAN används för installation av ljudprojektion. Hämta och installera programmet första gången ljudprojektion används. Om den redan installerats, hoppa till Steg 5-6.



NOTERA: Du behöver endast installera "Dells programvara för trådlösa applikationer" en gång.

- 6 Hämtnings- och installationsstegen för den trådlösa applikationsprogramvaran hänvisar till steg 7 till 12 i "Installation trådlöst nätverk" på sida 74.

-  **NOTERA:** Om LAN används för ljudprojektion, anslut LAN-kabeln till projektorn och datorn.

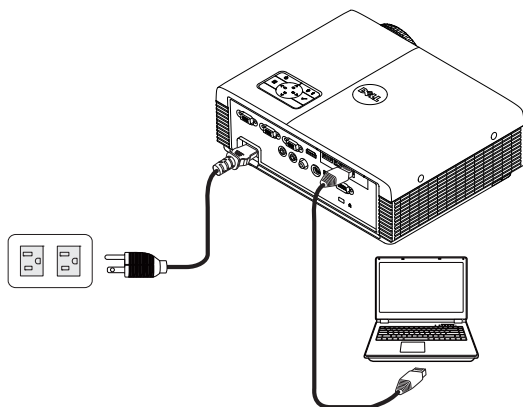

Starta det trådlösa programmet

- 7 När installationen är slutförd startar programmet automatiskt. Det går även att dubbelklicka på ikonerna  eller  på skrivbordet för att starta programmet.



 **NOTERA:**

- 1 När du väljer LAN för projektion, klicka på "Hoppa över".
- 2 När du väljer trådlös för projektion, välj Dell S320 Trådlös eller Dell S320wi Interaktiv och klicka sedan på "OK".

Inloggning

- 8 För att kommunicera med projektorn, ange inloggningskoden (se steg 4) och klicka sedan på OK.

 **NOTERA:** Om IP-adress inte hittas, ange den IP-adress som visas i det nedre vänstra hörnet på den trådlösa skärmen.

- 9 Du är nu inloggad på det trådlösa programmet på S320 eller S320wi. Tryck på knappen "Spela" i programmet för att starta projektion med LAN eller trådlöst.



 **NOTERA:** Det går att använda kontrollerna i fullskärmsläge eller med delad skärm.

- 10 Tryck på knappen "Ljudprojektion" i programmet för att aktivera funktionen Ljudprojektion.



 **NOTERA:** Ljudprojektorfunktionen kräver installation av en extra drivrutin på Windows XP. Om din dator inte har drivrutinen installerad visas ett poppup-meddelande på skärmen som uppmanar dig att installera den nödvändiga drivrutinen. Hämta "drivrutinen för ljudprojektion" på Dells supportwebbssida på support.dell.com.

- 11 Starta Windows Media Player eller någon annan mediaspelare (exempel: Winamp...) på datorn.



Sköta projektorn från webbhanteringen (för trådlösa nätverk)

Konfigurera nätverksinställningarna

Om projektorn är ansluten till ett nätverk kan du komma åt projektorn med en webbläsare. För konfiguration av nätverksinställningarna, se "LAN-inställningar" på sida 63".

Öppna Web Management

Använd Internet Explorer 5.0 eller högre eller Firefox 1.5 eller högre och ange IP-adressen. Du kan nu öppna Webbhantering och sköta projektorn från annan plats.



NOTERA: Webbhantering och inställning fungerar på samma sätt på S320 och S320wi-modellerna.

Hemsida

- Öppna hemsidan för Webbhantering genom att ange projektorns ip-adress i webbläsaren. Se "LAN-inställningar" på sida 63.
- Välj språk för webbhanteringen från listan.
- Klicka på någon menypost i vänstra fliken för att komma åt sidan.

Ladda ned den trådlösa programmjukvaran

Se även "Installation trådlöst nätverk" på sida 74.

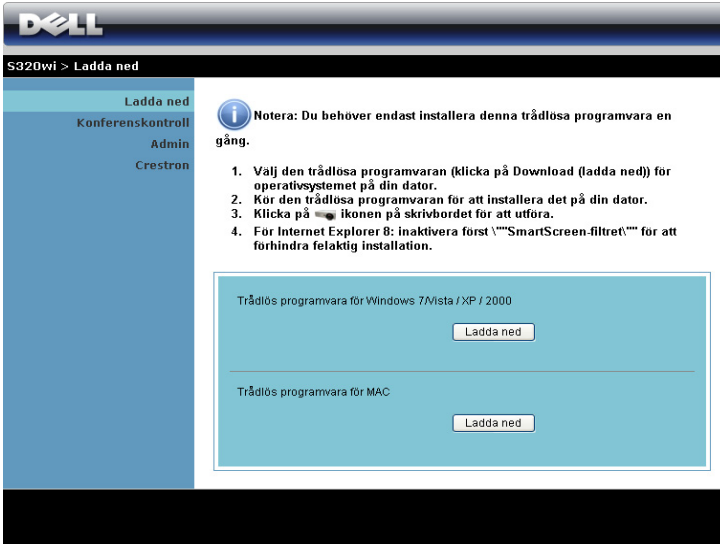

The screenshot shows the Dell support website interface. At the top is the Dell logo. Below it, the breadcrumb "S320wi > Ladda ned" is visible. On the left is a navigation menu with items: "Ladda ned", "Konferenskontroll", "Admin", and "Crestron". The main content area features an information icon (i) followed by the text: "Notera: Du behöver endast installera denna trådlösa programvara en gång." Below this is a numbered list of four instructions: 1. Välj den trådlösa programvaran (klicka på Download (ladda ned)) för operativsystemet på din dator. 2. Kör den trådlösa programvaran för att installera det på din dator. 3. Klicka på [mouse icon] ikonen på skrivbordet för att utföra. 4. För Internet Explorer 8: inaktivera först "SmartScreen-filtret" för att förhindra felaktig installation. Below the list are two download buttons: "Trådlös programvara för Windows 7/Vista /XP / 2000" and "Trådlös programvara för MAC", each with a "Ladda ned" button.

Klicka på **Ladda ned** för motsvarande operativsystem som finns i din dator.

Konferenskontroll

Detta låter dig vara värd för konferenspresentationer från olika källor utan användning av projektorkablar och låter dig kontrollera hur varje presentation visas på skärmen.

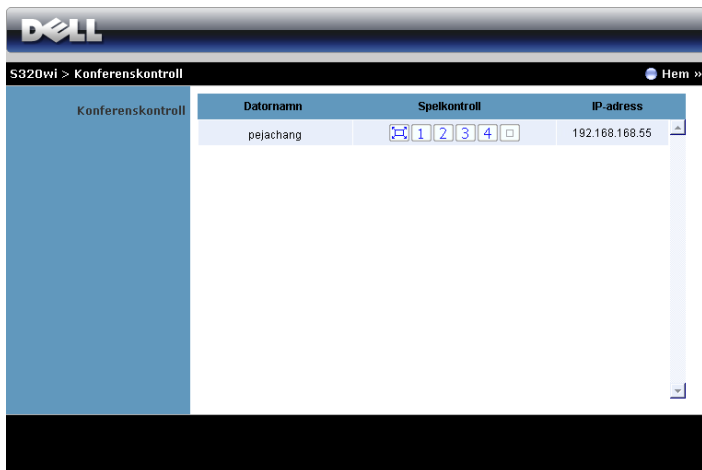

NOTERA: Utan Konferensuppspelningskontroll kommer den sista användaren som trycker på "Spela" i programmet att ta kontroll över fullskärmsprojektion.

Datornamn: Räknar upp datorerna som är loggade för konferenskontroll.

Spelkontroll: Klicka på knapparna för att kontrollera hur varje dators projektion visas på skärmen.

- Full skärmprojektion — Presentationen från datorn tar upp hela skärmen.
- Split 1 - Presentationen från datorn visas i övre vänstra hörnet på skärmen.
- Split 2 - Presentationen från datorn visas i övre högra hörnet på skärmen.
- Split 3 - Presentationen från datorn visas i nedre vänstra hörnet på skärmen.
- Split 4 - Presentationen från datorn visas i nedre högra hörnet på skärmen.
- Stopp - Projektionen från datorn är stoppad.

IP-adress: Visar varje dators IP-adress.

NOTERA: För att avsluta konferensen klicka på Hem.

Hantera egenskaper

Admin

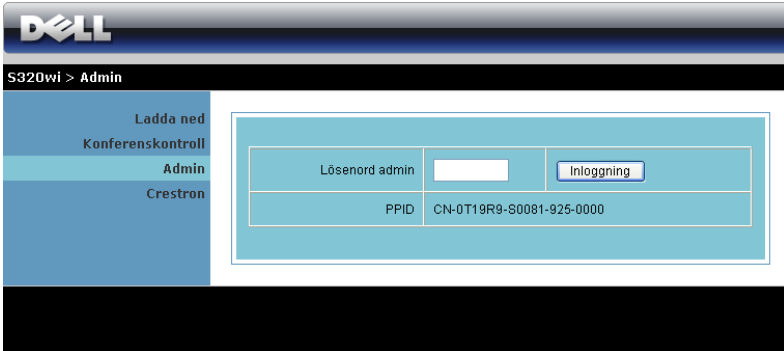

Ett administratörlösenord krävs för åtkomst till administratörssidan.

- **Lösenord admin:** Ange administratörens lösenord och klicka på **Inloggning**. Standardlösenordet är "admin". För att ändra lösenordet se "Ändra lösenord" på sida 103.

Systemstatus

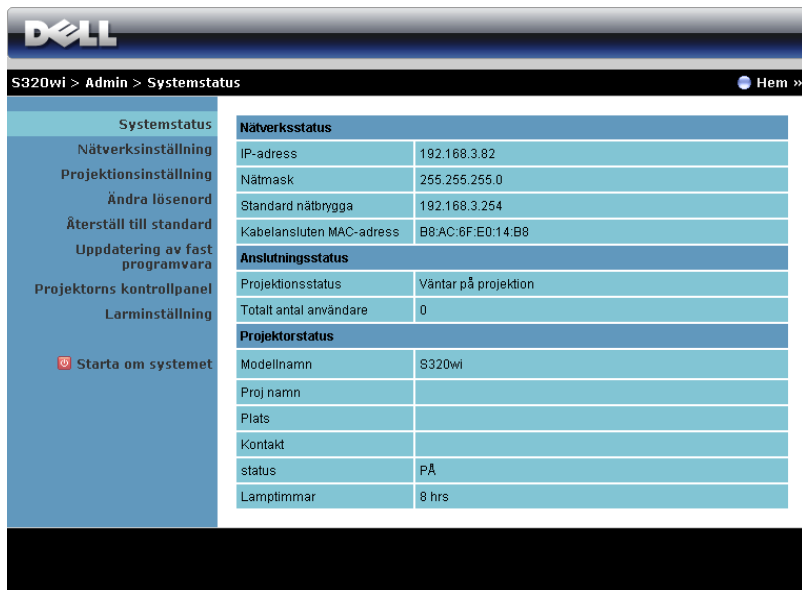

DELL

S320wi > Admin > Systemstatus Hem »

| Systemstatus | |
|--|--|
| Nätverksinställning | Nätverksstatus |
| Projektionsinställning | IP-adress 192.168.3.82 |
| Ändra lösenord | Nätmask 255.255.255.0 |
| Återställ till standard | Standard nätbrygga 192.168.3.254 |
| Uppdatering av fast programvara | Kabelansluten MAC-adress B8:AC:6F:E0:14:B8 |
| Projektorns kontrollpanel | Anslutningsstatus |
| Larminställning | Projektionsstatus Väntar på projektion |
|  Starta om systemet | Totalt antal användare 0 |
| | Projektorstatus |
| | Modellnamn S320wi |
| | Proj namn |
| | Plats |
| | Kontakt |
| | status PA |
| | Lamptimmar 8 hrs |

Visar Nätverksstatus, Anslutningsstatus och Projektorstatus-information.

Nätverksinställning

Se OSD-avsnittet om sida 63.

S320Wi > Admin > Nätverksinställning

Systemstatus
Nätverksinställning
Projektionsinställning
Ändra lösenord
Återställ till standard
Uppdatering av fast programvara
Projektorns kontrollpanel
Larminställning
Starta om systemet

IP inställning

- Erhåll en IP-adress automatiskt
- Använd följande IP-adress

| | | | | |
|--------------------|-----|-----|-----|----|
| IP-adress | 192 | 168 | 100 | 10 |
| Nätmask | 255 | 255 | 255 | 0 |
| Standard nätbrygga | 192 | 168 | 100 | 10 |
| DNS server | 192 | 168 | 100 | 10 |

DNS Serverinställning

- Auto
- avaktivera

| | | | | |
|--------------------|-----|-----|-----|-----|
| Start IP | 192 | 168 | 100 | 11 |
| Slut IP | 192 | 168 | 100 | 254 |
| Nätmask | 255 | 255 | 255 | 0 |
| Standard nätbrygga | 192 | 168 | 100 | 10 |
| DNS server | 192 | 168 | 100 | 10 |

Trådlös inställning

- Trådlös LAN: AKTIVERA avaktivera
- Region: ---- WORLDWIDE ----
- SSID: DELL_S320Wi_INTERACTIVE
- SSID sändning: AKTIVERA avaktivera
- Kanal: Auto
- (Encryption): avaktivera
- Nyckel: _____

RADIUS Server Setup

| | | | | |
|-----------|-------|-----|-----|----|
| IP-adress | 192 | 168 | 100 | 10 |
| Port | 1812 | | | |
| Nyckel | _____ | | | |

GateKeeper

- Alla passera
- Blockera alla
- Endast Internet

Ställ in säkerhet för SNMP

| | |
|----------------|---------|
| Skrivgemenskap | private |
|----------------|---------|

Använd Avbryt

IP inställning

- Välj **Erhåll en IP-adress automatiskt** för automatisk tilldelning av en IP-adress till datorn eller **Använd följande IP-adress** för manuell tilldelning av IP-adress.

DNS Serverinställning

- Välj **Auto** för automatisk inställning av **Start IP**, **Slut IP**, **Nätmask**, **Standard nätbrygga** och **DNS-server-adress** från en DHCP-server eller **Avaktivera** för att inaktivera funktionen.

Trådlös inställning

- Välj **Aktivera** för att ställa in **Region**, **SSID**, **SSID sändning**, **Kanal**, **(Encryption)** och **Nyckel**. Välj **Avaktivera** för att avaktivera den trådlösa inställningen.

SSID: Upp till en maxlängd på 32 tecken.

(Encryption): Du kan avaktivera WPA-nyckeln eller välja en på 64 bitar eller 128 bitar i ASCII- eller HEX-sträng.

Nyckel: Om kryptering är aktiverad måste du ställa in nyckelvärdet enligt det krypteringsläge som du valt.

RADIUS Server Setup

- Ställ in IP-adress, port och nyckelinformation.

GateKeeper

- Det finns tre alternativ:

Alla passera: ger alla användare tillgång till kontorsnätverket via den trådlösa projektorn.

Blockera alla: blockerar användare från tillgång till kontorsnätverket via den trådlösa projektorn.

Endast internet: Blockerar användare från kontorsnätverket men sparar Internetanslutning.

Ställ in säkerhet för SNMP

- Ställ in skrivsamfundinformation.

Klicka på **Använd** för att spara och tillämpa ändringarna. Projektorn måste startas om för att ändringarna ska träda i kraft.

Projektionsinställning

S320wi > Admin > Projektionsinställning Hem »

Systemstatus
Nätverksinställning
Projektionsinställning
Ändra lösenord
Återställ till standard
Uppdatering av fast programvara
Projektorns kontrollpanel
Larminställning
Starta om systemet

| | | |
|-------------------------------|----------------|---|
| Projektionsinställning | Upplösning | WXGA (1280x800) ▾ |
| | Inloggningskod | <input type="radio"/> avaktivera <input checked="" type="radio"/> Slumpvis <input type="radio"/> Använd följande kod <input type="text"/> |
| Projektörinställning | Modellnamn | S320wi |
| | Proj namn | D06486 |
| | Plats | <input type="text"/> |
| | Kontakt | <input type="text"/> |

Projektionsinställning

- **Upplösning:** Låter dig välja upplösningen. Alternativen är: XGA (1024 x 768) och WXGA (1280 x 800).
- **Inloggningskod:** Välj hur du vill att inloggningskoden ska genereras av projektorn. Det finns tre alternativ:
 - **Avaktivera:** Inloggningskod kommer inte att krävas för inloggning i systemet.
 - **Slumpvis:** Standard är **Slumpvis**. Inloggningskoden kommer att genereras slumpvis.
 - **Använd följande kod:** Ange en fyrsiffrig kod. Denna kod kommer att användas för inloggning i systemet.

Projektörinställning

- Ställ in **Modellnamn**, **Proj namn**, **Plats** och **Kontakt**-information (till och med 21 tecken i varje fält).

Klicka på **Använd** för att spara och tillämpa ändringarna. Projektorn måste startas om för att ändringarna ska träda i kraft.

Ändra lösenord

The screenshot shows the Dell S320wi Admin interface. At the top, there is a Dell logo and a navigation bar with the text "S320wi > Admin > Ändra lösenord" and a "Hem" button. On the left side, there is a vertical menu with the following options: Systemstatus, Nätverksinställning, Projektionsinställning, Ändra lösenord (highlighted), Återställ till standard, Uppdatering av fast programvara, Projektorns kontrollpanel, Larminställning, and a red power button icon labeled "Starta om systemet". The main content area is titled "Admin" and contains a form with two input fields: "Ange nytt lösenord" and "Bekräfta nytt lösenord". A blue "Använd" button is located to the right of the second input field.

Denna sida låter dig ändra administratörens lösenord.

- **Ange nytt lösenord:** Ange det nya lösenordet.
- **Bekräfta nytt lösenord:** Ange lösenordet igen och klicka på Använd.



NOTERA: Om du glömt administratörens lösenord, kontakta Dell.

Återställ till standard



S320wi > Admin > Återställ till standard

Hem >>

Systemstatus

Nätverksinställning

Projektionsinställning

Ändra lösenord

Återställ till standard

Uppdatering av fast programvara

Projektorns kontrollpanel

Larminställning

 Starta om systemet



Återställ till standard

Detta kommer att återställa det trådlösa nätverket till fabriks standardinställningar.

Använd

Klicka på **Använd** för att återställa trådlös/nätverksinställning till dess fabriksinställningar.

Uppdatering av fast programvara

Använd Uppdatering av fast programvara för att uppdatera projektorns fasta programvara.

DELL

S320wi > Admin > Uppdatering av fast programvara Hem »

Systemstatus
Nätverksinställning
Projektionsinställning
Ändra lösenord
Återställ till standard
Uppdatering av fast programvara
Projektorns kontrollpanel
Larminställning
Starta om systemet

| | |
|------------------------------|----------|
| Trådlöst fast programversion | W02 |
| Utgivningsdatum | 20120322 |

Uppdateringen av det fasta programmet kommer att ta några minuter. Avbryt inte processen när den har börjat. Det trådlösa systemet kommer automatiskt att starta om efter att uppdateringen är fullföljd. Välj en fil (*.awd) för att uppdatera:

Filnamn



NOTERA: Inaktivera och aktivera trådlös/nätverk via OSD-menyen för att starta om nätverkskortet för projektorn efter att det fasta programmet uppdaterats.

För att starta uppdateringen av fast program, följ dessa steg:

- 1 Tryck på **Bläddra** för att välja den fil som ska uppdateras.
- 2 Klicka på **Uppdatering** för att starta. Vänta medan systemet uppdaterar det fasta programmet i din enhet.

Vänta medan systemet bränner nytt fast program på din enhet.

Varning: Det kan ta 5-7 minuter för att bränna den fil du överförde till flashminnet. Under denna period kommer eventuell avstängning eller omstart av systemet göra att systemet kraschar!!

Uppskattad kvarvarande tid: 405sekunder



VARNING: Avbryt inte uppdateringsprocessen eftersom den kan göra att systemet kraschar!

- 3 Klicka på **Bekräfta** när uppdateringen är klar.



Projektorns kontrollpanel

The screenshot shows the Dell S320wi projector control panel. The top navigation bar includes the Dell logo and the breadcrumb "S320wi > Admin > Projektorns kontrollpanel" with a "Hem" link. The left sidebar contains a menu with options like "Systemstatus", "Nätverksinställning", "Projektionsinställning", "Ändra lösenord", "Återställ till standard", "Uppdatering av fast programvara", "Projektorns kontrollpanel", "Larminställning", and "Starta om systemet". The main content area is divided into three sections: "Projektorinformation", "Bildkontroll", and "Ljudkontroll".

Projektorinformation

| | | |
|-----------------|----------|-------------------|
| Projektorstatus | PÅ | uppdatera |
| Strömspar | 120 min. | ström PÅ Ström AV |
| Larmstatus | Bra | Rensa |

Bildkontroll

| | |
|---------------|--|
| Driftläge | <input checked="" type="radio"/> Normalt läge <input type="radio"/> EKO-läge |
| Projektorläge | Främre projektion-skrivbord |
| källval | Trådlös bildskärm |
| Videoläge | Presentationsläge |
| Blank skärm | <input type="radio"/> PÅ <input checked="" type="radio"/> AV |
| Bildkvt | <input checked="" type="radio"/> Ursprung <input type="radio"/> 4:3 <input type="radio"/> Wide |
| Ljusstyrka | 46 (0-100) Ställ in |
| Kontrast | 50 (0-100) Ställ in |
| Autojust. | |

Ljudkontroll

| | |
|----------------|--|
| Ljudinmatning | Trådlöst/LAN |
| Volym | 20 (0-20) Ställ in |
| Högtalare | <input checked="" type="radio"/> PÅ <input type="radio"/> AV |
| Fabriksåterstn | |

Projektorinformation

- **Projektorstatus:** Det finns fem olika statuslägen: Lampa På, Standby, Strömspar, Kyler och Värmer upp. Klicka på **Uppdatera** för att uppdatera status och kontrollinställningar.
- **Strömspar:** Strömspar kan ställas in på Av, 30, 60, 90 eller 120 minuter. För ytterligare information se "Strömspar" på sida 68.
- **Larmstatus:** Det finns tre varningslägen: Lampvarning, kort lamplivslängd och temperaturvarning. Projektorn kan låsas i skyddsläge om något av larmen aktiveras. Avsluta skyddsläge genom att klicka på **Rensa** för att rensa varningsstatus innan du kan starta projektorn.

Bildkontroll

- **Projektorläge:** Låter dig välja projektorläge beroende på hur projektorn är monterad. Det finns fyra olika projektlägen: Främre projektion-skrivbord, Främre projektion-Väggmontering, Bakre projektion-skrivbord och Bakre projektion-Väggmontering.
- **Källval:** I menyn Källval kan du välja projektorns ingångskälla. Du kan välja VGA-A, VGA-B, S-video, kompositvideo, HDMI, Trådlös bildskärm, USB-bildskärm eller USB-betraktare.
- **Videoläge:** Välj ett läge för optimering av visningsbilden baserat på hur projektorn används:
 - **Presentation:** Bäst för presentation av diabilder.
 - **Ljus:** Max ljusstyrka och kontrast.
 - **Film:** För visning av film och bilder.
 - **sRGB:** Ger bättre färgpresentation.
 - **Anpassad:** Användarinställningar.
- **Blank skärm:** Du kan välja På eller Av.
- **Bildkvot:** Välj en bildproportion för att justera visad bild.
- **Ljusstyrka:** Välj värde för att justera bildens ljusstyrka.
- **Kontrast:** Välj värde för justering av skärmkontrast.

Klicka på knappen **Autojust.** för att justera inställningarna automatiskt.

Ljudkontroll

- **Ljudinmatning:** Välj inmatningskälla. Alternativen är: Analog ing., HDMI och Trådlös/LAN.
- **Volym:** Välj värdet (0~20) för ljudvolymen.
- **Högtalare:** Välj **På** för att aktivera ljudfunktionen eller **Av** för att inaktivera ljudfunktionen.

Klicka på knappen **Fabriksåterstn** för att återställa fabriksinställningarna.

Larminställning

E-postvarningsmeddelande

- E-postvarningsmeddelande: Du kan välja att bli notifierad via e-post (aktivera) eller att inte bli notifierad via e-post (avaktivera).
- till/kopia/från: Du kan ange sändarens e-postadress (från) och mottagare (till/kopia) som skall meddelas när en avvikelse eller varning inträffar.
- Ämne: Du kan gå in på ämnesraden i e-postmeddelandet.

Klicka på **e-post larmtest** för att testa innsättningarna för e-postvarningarna.

SMTP inställning

- **Utgående SMTP server**, **Användarnamn**, och **Lösenord** bör ha tillhandahållits av din nätverksadministratör eller MIS.

Larmförhållande

- Du kan välja de abnormaliteter och varningar som skall meddelas via e-post. När någon av varningssituationerna inträffar skickas ett e-brev till mottagarna (till/kopia).

Klicka på **Spara** för att spara inställningarna.



NOTERA: E-postlarm är konstruerat för att arbeta med en standard SMTP-server och använda standardport 25. Den stöder inte kryptering och verifiering (SSL eller TLS).

Starta om systemet

The screenshot shows the Dell S320wi Admin interface. At the top, there is a navigation bar with the Dell logo and the text 'S320wi > Admin > Starta om systemet'. Below this is a sidebar menu with the following items: Systemstatus, Nätverksinställning, Projektionsinställning, Ändra lösenord, Återställ till standard, Uppdatering av fast programvara, Projektorns kontrollpanel, and Larminställning. The 'Starta om systemet' option is highlighted in red. The main content area features a warning icon and the text 'Starta om systemet' followed by 'Detta kommer att starta om det trådlösa nätverket omedelbart.' Below this is a 'Starta om' button.

Klicka på **Starta om** för att starta om systemet.

Crestron

The screenshot shows the Crestron interface. At the top, there is a navigation bar with the text 'DELL S320wi' and links for 'Tools', 'Info', and 'Contact IT Help'. Below this is a sidebar menu with the following items: Power, Mute, and a volume control slider. The main content area features a 'Sources List' table with the following items: VGA-A, VGA-B, Composite Video, S-Video, and HDMI. Each item has 'Edit', 'Hide', and 'Reset' options. Below the table is a navigation panel with buttons for 'Image Mute', 'Freeze', 'Contrast', and 'Brightness'. The Crestron logo is visible at the bottom left, and 'Expansion Options' is visible at the bottom right.

För Crestron funktion.

Hantera projektorn från webbhanteringen (Nätverk RJ45-satsen är ett extra tillbehör för S320)

Konfigurera nätverksinställningarna

Om projektorn anslutits till ett nätverk kan du komma åt den via en webbläsare genom att konfigurera nätverksinställningarna (TCP/IP). När nätverksfunktionen används måste ip-adressen vara unik. För konfiguration av nätverksinställningarna, se "LAN-inställningar" på sida 63.

RJ45-satsen medföljer inte S320-projektorn. Den kan inhandlas på Dells hemsida på www.dell.com, se "Installera den extra RJ45-satsen" på sida 16.

Öppna Web Management

Använd Internet Explorer 5.0 eller högre eller Firefox 1.5 eller högre och ange IP-adressen. Du kan nu öppna Webbhantering och sköta projektorn från annan plats.

Hantera egenskaper

Hem

DELL™ S320 Web Management

[Hem](#)

[Nätverksinställningar](#)

[Projektorsstatus och -kontroll](#)

[E-postvarningsmeddelande](#)

[Lösenordsinställning](#)

[Uppdatering av fast programvara](#)

[Crestron](#)

Hem

Välkommen till DELL S320 Management.

Projektorsinformation

MODELLNAMN: S320

Proj namn:

Plats:

Kontakt:

status: Lampa PÅ

Lamptimmar: 0 tim.

Drifttimmar: 1 tim.

IP-adress: 192.168.6.150

MAC-adress: 00:1E:C9:BA:4E:12

Lösenord admin: Ej inställt!

PPID: CN-01J1M1-S00081-23K-0001

Språk

Svenska

- Öppna hemsidan för Webbhantering genom att ange projektorns ip-adress i webbläsaren. Se "LAN-inställningar" på sida 63.
- **Språk:** välj språk för webbhanteringen.

Nätverksinställningar

The screenshot shows the Dell S320 Web Management interface. The top navigation bar includes the Dell logo and the text "S320 Web Management". On the left, a sidebar menu contains the following items: "Hem", "Nätverksinställningar", "Projektstatus och -kontroll", "E-postvarningsmeddelande", "Lösenordsinställning", "Uppdatering av fast programvara", and "Crestron". The main content area is titled "Nätverksinställningar" and contains the following sections:

- General Settings:** Includes fields for "MODELLNAMN" (S320), "Proj namn", "Plats", and "Kontakt", followed by a "Spara" button.
- IP Configuration:** Features radio buttons for "DHCP" (selected) and "Manuell". Below are fields for "IP-adress" (192.168.6.150), "Nätmask" (255.255.255.0), "Nätbrygga" (192.168.6.254), and "DNS-server" (192.168.1.167), with a "Spara" button.
- Crestron kontrollsystemsenhet:** Includes fields for "IP-adress" (255.255.255.255), "Enhets-ID" (7), and "Port" (41794), with a "Spara" button.

- Ställ in **Modellnamn**, **Proj namn**, **Plats** och **Kontakt**-information (till och med 21 tecken i varje fält). Tryck på **Spara** för att lagra inställningarna.
- Välj **DHCP** för att ange en ip-adress till projektorn från en DHCP-server automatiskt eller **Manuell** för att ange en ip-adress manuellt.
- Ställ in **IP-adress**, **Enhets-ID** och **Port**-information i Crestron-funktionen.

Projektorstatus och -kontroll

The screenshot shows the Dell S320 Web Management interface. The top navigation bar includes the Dell logo and 'S320 Web Management'. A left sidebar contains menu items: 'Hem', 'Nätverksinställningar', 'Projektorstatus och -kontroll' (highlighted), 'E-postvarningsmeddelande', 'Lösenordsinställning', 'Uppdatering av fast programvara', and 'Creston'. The main content area is titled 'Projektorstatus och -kontroll' and is divided into three sections: 'Projektorstatus', 'Bildkontroll', and 'Ljudkontroll'. The 'Projektorstatus' section includes fields for 'Projektorstatus' (set to 'Lampa PÅ'), 'Strömspar' (set to '120 min.'), and 'Larmstatus'. The 'Bildkontroll' section includes 'Projektorläge' (set to 'Framre projektion-skrivbord'), 'Källval' (set to 'VGA-A'), 'Videoläge' (set to 'Presentationsläge'), 'Blank skärm' (radio buttons for PÅ and AV, with AV selected), 'Bildvot' (radio buttons for Ursprung, 4:3, and Wide, with Ursprung selected), 'Ljusstyrka' (set to 0), 'Kontrast' (set to 0), and an 'Autojust.' button. The 'Ljudkontroll' section includes 'Ljudmätning' (set to 'Ljud-A'), 'Volym' (set to 10), 'Högtalare' (radio buttons for PÅ and AV, with PÅ selected), and a 'Fabriksåterst.' button. Buttons for 'Uppdatera', 'ström PÅ', 'Ström AV', 'Rensa', and 'Ställ in' are also visible.

- **Projektorstatus:** Det finns fem olika statuslägen: Lampa På, Standby, Strömspar, Kyler och Värmer upp. Klicka på **Uppdatera** för att uppdatera status och kontrollinställningar.
- **Strömspar:** Strömspar kan ställas in på Av, 30, 60, 90 eller 120 minuter. Se sida 68.
- **Larmstatus:** Det finns tre varningslägen: Lampvarning, kort lamplivslängd och temperaturvarning. Projektorn kan låsas i skyddsläge om något av larmen aktiveras. Avsluta skyddsläge genom att klicka på **Rensa** för att rensa varningsstatus innan du kan starta projektorn.
- **Projektorläge:** Låter dig välja projektorläge beroende på hur projektorn är monterad. Det finns fyra olika projektorlägen: Framre projektion-skrivbord, Framre projektion-väggmontering, Bakre projektion-skrivbord och Bakre projektion-väggmontering.
- **Källval:** I menyn Källval kan du välja projektorns ingångskälla. Du kan välja VGA-A, VGA-B, S-video, Kompositvideo, HDMI, Trådlös bildskärm, USB-bildskärm eller USB-betraktare.
- **Videoläge:** Välj ett läge för optimering av visningsbilden baserat på hur projektorn används:
 - **Presentation:** Bäst för presentation av diabilder.

- **Ljus:** Max ljusstyrka och kontrast.
- **Film:**För visning av film och bilder.
- **sRGB:** Ger mer exakt färgpresentation.
- **Anpassad:** Användare preferensinställningar.

- **Blank skärm:** Välj På eller Av.
- **Bildkvot:** Välj en bildproportion för att justera visad bild.
- **Ljusstyrka:** Välj värde för att justera bildens ljusstyrka.
- **Kontrast:** Välj värde för justering av skärmkontrast.

Klicka på **Autojust.** för att spara inställningarna automatiskt.

- **Ljudinmatning:** Välj inmatningskälla. Alternativen är: Analog ing., HDMI och Trådlös/LAN.
- **Volym:** Du kan välja värde (0-20) för ljudvolymen
- **Högtalare:** Du kan välja På för att aktivera ljudfunktionen eller Av för att inaktivera ljudfunktionen.

Klicka på knappen **Fabriksåterstn** för att återställa fabriksinställningarna.

E-postvarningsmeddelande

The screenshot shows the Dell S320 Web Management interface. The top navigation bar is blue with the Dell logo and 'S320 Web Management'. A left sidebar contains a menu with items: Hem, Nätverksinställningar, Projektstatus och kontroll, E-postvarningsmeddelande (highlighted), Lösenordsinställning, Uppdatering av fast programvara, and Crestron. The main content area is titled 'E-postvarningsmeddelande'. It features a section for 'E-postvarningsmeddelande' with radio buttons for 'AKTIVERA' (selected) and 'avaktivera', and a 'e-post larmtest' button. Below this are input fields for 'till', 'kopia', and 'från', each followed by an '@' symbol, and an 'Ämne' field containing 'S320-D19986 Varning'. A section titled 'SMTP inställning' includes input fields for 'Utgående SMTP server', 'Användarnamn', and 'Lösenord'. A section titled 'Larmförhållande' has three checkboxes: 'Larmvarning', 'Kort larmlivstid', and 'Temperatursvarning'. A 'Spara' button is at the bottom.

- **E-postvarningsmeddelande:** Du kan välja att bli notifierad via e-post (aktivera) eller inte (avaktivera).
- **till/kopia/från:** Du kan ange sändarens e-postadress (från) och mottagare (till/kopia) som skall meddelas när en avvikelse eller en varning inträffar.
- **Utgående SMTP server, Användarnamn, och Lösenord** bör ha tillhandahållits av din nätverksadministratör eller MIS.
- **Larmförhållande:** Du kan välja de avvikelser och varningar som skall meddelas via e-post. När någon av varningssituationerna inträffar skickas ett e-brev till mottagarna (till/kopia).

Klicka på Spara för att spara inställningarna.

Lösenordsinställning

The screenshot shows the Dell S320 Web Management interface. The top navigation bar is blue with the Dell logo and 'S320 Web Management'. A left sidebar contains menu items: Hem, Nätverksinställningar, Projektorsstatus och -kontroll, E-postvarningsmeddelande, Lösenordsinställning (highlighted), Uppdatering av fast programvara, and Crestron. The main content area is titled 'Lösenordsinställning' and contains the following sections:

Lösenordsinställning

Ställ in ditt lösenord om du aktiverar denna funktion för första gången. Om du ställt in ett lösenord, måste du ange detta lösenord när du ansluter till Web Management.

Admin

Lösenord AKTIVERA avaktivera

Nytt lösenord

Bekräfta lösenord

Ställ in säkerhet för SNMP

Skrivgemenskap

Använd Lösenordsinställning för att ställa in lösenord för administratören för att kunna öppna **Webbhantering**. När lösenordet aktiveras för första gången, ställ in lösenordet innan du aktiverar det. När lösenordsfunktionen aktiverats kommer administratörens lösenord att krävas för att kunna öppna **Webbhantering**.

- **Nytt lösenord:** Ange nytt lösenord.
- **Bekräfta lösenord:** Ange lösenordet igen och sänd
- **Skrivgemenskap:** Ställ in säkerhet för SNMP. Ange lösenord och sänd



NOTERA: Om du glömt administratörens lösenord, kontakta Dell.

Inloggningssida

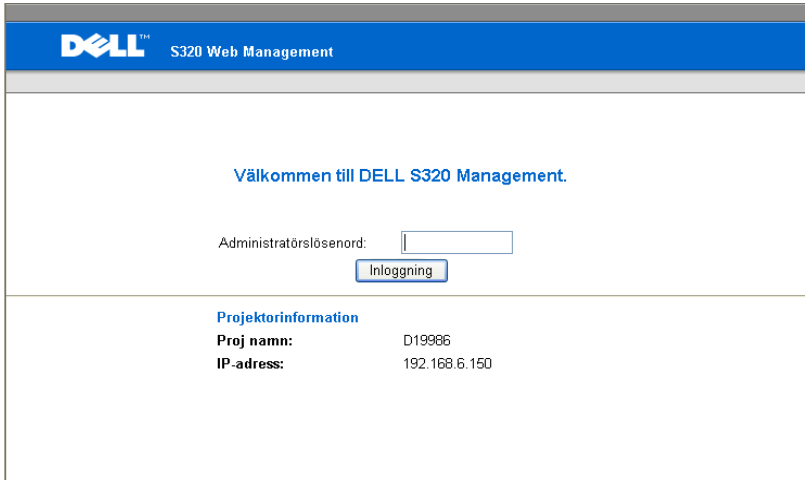

DELL™ S320 Web Management

Välkommen till DELL S320 Management.

Administratörslösenord:

Inloggning

Projektorinformation

| | |
|-------------------|---------------|
| Proj namn: | D19986 |
| IP-adress: | 192.168.6.150 |

- **Administratörslösenord:** Ange administratörens lösenord och klicka på Inloggning.

Uppdatering av fast programvara

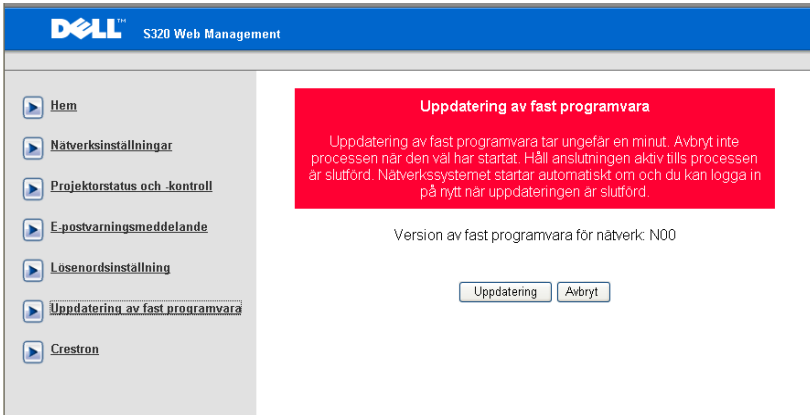

Använd Uppdatering av fast programvara för att uppdatera projektorns fasta programvara. Tryck på **Uppdatering** för att börja.

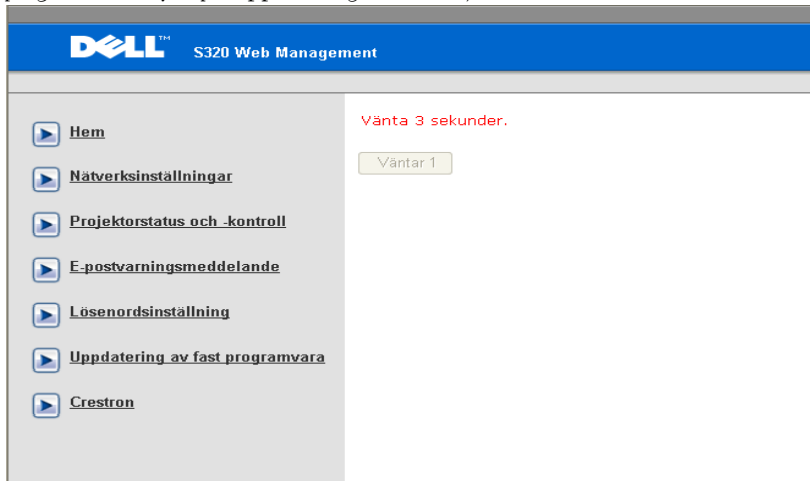

- Vänta tills räkningen når till 0.

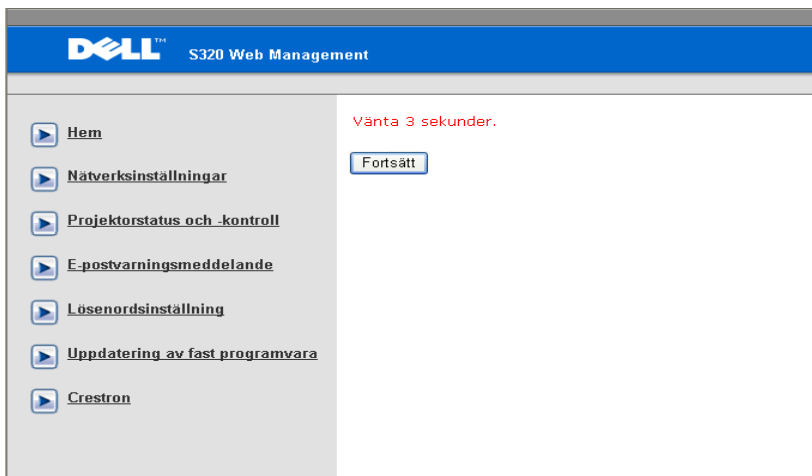

- Vänta i tre sekunder innan nästa steg påbörjas automatiskt.

Upgrade Firmware

Please select a file (~.bin) to upgrade :

(Upgrading firmware may take 60 seconds)

Upgrade must NOT be interrupted !

- Välj den fil som skall uppdateras och klicka sedan på **Uppdatering**. När uppdatering pågår är knappen **Avbryt** inaktiverad.

Please wait.
Click on button to proceed after 8 seconds.

Waiting(6)

- Vänta tills räkningen når till 0.

Please wait.
Click on button to proceed after 8 seconds.

Re Login

- När uppgraderingen är klar, klicka på **Logga in igen** för att återvända till hemsidan för webbhantering.

Crestron

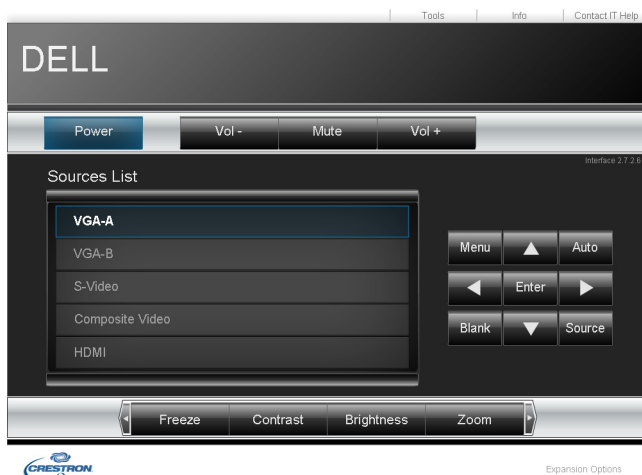

För Crestron funktion.

Vanliga frågor:

Jag vill komma åt projektorn via Internet. Vilken är den bästa inställningen för webbläsaren?

För den bästa inställningen för webbläsaren, följ nedanstående steg:

- 1 Öppna kontrollpanelen → Internetalternativ → Allmänt-fliken → Temporära internetfiler → Inställningar → välj Varje besök till sidorna.
- 2 Vissa brandväggar eller virusprogram blockerar HTTP-applikationer. Om möjligt, stäng av brandväggen eller virusprogrammet.

Jag vill komma åt projektorn från annan plats på Internet. Vilket portnummer bör jag öppna i brandväggen?

Följande är de TCP/IP-portar som projektorn använder.

| UDP/TCP | Port Nummer | Beskrivning |
|---------|-------------|--|
| TCP | 80 | Webbkonfiguration (HTTP) |
| UDP/TCP | 25 | SMTP används för sändning av e-post mellan e-postservrar |
| UDP/TCP | 161 | SNMP: Simple Network Management Protocol |
| UDP | 9131 | AMX: används för AMX-upptäckt |

Varför kan jag inte komma åt projektorn via Internet?

- 1 Se efter om din dator är ansluten till Internet.
 - 2 Kontrollera med din MIS eller nätverksadministratör om din dator är ansluten till samma delnät.
-

Varför kan jag inte komma åt SMTP-servern?

- 1** Kontrollera med din MIS eller nätverksadministratör om SMTP-serverfunktionen är öppen för projektorn och om ip-adressen som tilldelats projektorn har tillstånd att komma åt SMTP-servern. Projektorns SMTP-portnummer är 25. Det kan inte ändras.
- 2** Kontrollera om den utgående SMTP-servern, användarnamnet och lösenordet är ordentligt inställda.
- 3** Vissa SMTP-serverar kontrollerar om e-postadressen i "Från"-fältet överensstämmer med "Användarnamn" och "Lösenord". Du använder till exempel test@dell.com som e-postadress i fältet "Från". Du bör också använda test@dell.com kontoinformation för användarnamn och lösenord för att logga in på SMTP-servern.

Varför kan jag inte ta emot testlarms-e-brevet trots att projektorn redan indikerar att det redan sänts?

Det kan bero på att SMTP-servern behandlar larm-e-brevet som spam eller på begränsningarna i SMTP-servern. Kontrollera SMTP-serverns inställningar med din MSI eller nätverksadministratör.

Brandväggskonfiguration och FAQ (återkommande frågor)

F: Varför kan jag inte komma åt webbhanteringssidan?

S: Din dators brandväggskonfiguration kan förhindra att du får åtkomst till webbhanteringssidan. Se följande konfigurationsinställningar.

| Brandväggsskydd | Konfiguration |
|--------------------------|---|
| McAfee säkerhetscenter | <ol style="list-style-type: none">1 Starta McAfee Security Center (Start > Alla program > McAfee > McAfee Säkerhetscenter).2 I fliken personlig brandvägg klicka på Visa internetprogramlistan.3 Sök efter och välj Dell S320 eller S320wi-projektorn i listan.4 Högerklicka på kolumnen Tillåtelser.5 Välj Tillåt full åtkomst från popupmenyn. |
| Norton AntiVirus | <ol style="list-style-type: none">1 Öppna Norton AntiVirus (Start > Alla program > Norton AntiVirus > Norton AntiVirus).2 Klicka på menyn Alternativ välj sedan Norton AntiVirus.3 På Status-sidan välj Internet maskskydd.4 Sök efter och välj Dell S320 eller S320wi-projektorn i listan över program.5 Högerklicka på kolumnen Internetåtkomst.6 Välj Tillåt alla från popupmenyn.7 Klicka på OK. |
| Sygate Personal Firewall | <ol style="list-style-type: none">1 Öppna Sygate Personal Firewall (Start > Alla program > Sygate > Sygate Personal Firewall).2 I listan Program som körs, leta reda på och högerklicka på Dell S320 eller S320wi-projektorn.3 Välj Tillåt från popupmenyn. |

| Brandväggsskydd | Konfiguration |
|------------------------|---|
| Windows brandvägg | <ol style="list-style-type: none"> 1 Öppna WIndows brandvägg (Start > Alla program > Kontrollpanelen). Dubbelklicka på Windows brandvägg. 2 I fliken Allmänt avmarkera Tillåt inte undantag. 3 I fliken Undantag klicka på knappen Lägg till program.... 4 Sök efter och välj Dell S320 eller S320wi-projektorn i listan med program. Klicka sedan på OK. 5 Klicka på OK för att bekräfta inställningarna för undantag. |
| Zone Alarm | <ol style="list-style-type: none"> 1 Öppna Zone Alarm Firewall (Start > Alla program > Zone Labs > Zone Labs Center). 2 På sidan Programkontroll , leta reda på och välj Dell S320 eller S320wi-projektorn i listan. 3 Högerklicka på kolumnen Åtkomst-Betrodda. 4 Välj Tillåt från popupmenyn. 5 Högerklicka och välj Tillåt för kolumnerna Åtkomst-Internet, Server-Betrodd och Server-Internet . |

Skapa applikationstoken

Programigenkänningstecken låter dig genomföra Koppla in och Visa med en USB igenkänningstecken.

 **NOTERA:** Detta är endast en applikation för S320wi eller en trådlösaktiverad S320.

- 1 Från programmet klicka på  > Skapa applikationstoken.
- 2 Följande skärm visas. Klicka på **Nästa**.



- 3 Koppla in en flash-enhet i någon USB-port på datorn. Välj enheten från listan, klicka sedan på **Nästa**.

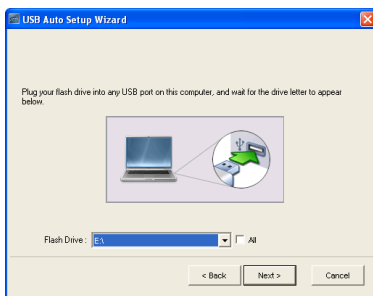

- 4 Klicka på **Avsluta** för att stänga guiden.

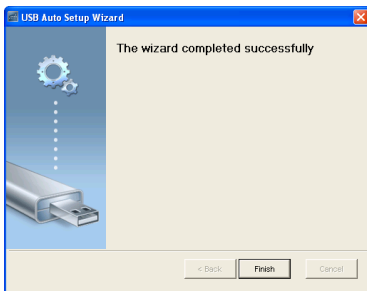

Felsökning av din projektor

Om du upplever problem med din projektor, se följande felsökningstips. Om problemet kvarstår, kontakta Dell™ (se "Kontakta Dell" på sid. 143).



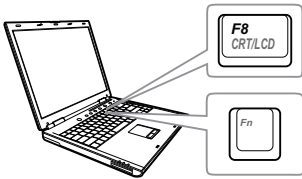

Problem

Ingen bild visas på skärmen



Möjlig lösning

- Se till att du har valt korrekt inmatningskälla i menyn **INGÅNGSVAL**.
- Kontrollera att den externa grafikporten är aktiverad. Om du använder en bärbar Dell™ dator, tryck på **Fn** **F8** **CRT/LCD** (**Fn+F8**). För övriga datorer, se din tillhörande dokumentation. Om bilder inte visas korrekt uppdatera videodrivrutinen för din dator. För Dell-datorer, se support.dell.com.
- Kontrollera att alla kablar är säkert anslutna. Se "Ansluta projektor" på sid. 13.
- Kontrollera att kontaktstiften inte är böjda eller trasiga.
- Kontrollera att lampan är korrekt installerad (se "Byte av lampa" på sid. 134).
- Använd **Testmönster i Projektorinst.** i menyn **Avancerad**. Kontrollera att färgerna i testmönstret är korrekta.

| Problem (fortsättning) | Möjlig lösning (fortsättning) |
|--|---|
| Del av, flimrande eller felaktigt visad bild | <p>1 Tryck på Autojust.-knappen på kontrollpanelen eller fjärrkontrollen.</p> <p>2 Om du använder en Dell™ bärbar dator, ställ in datorns upplösning på WXGA (1280 x 800):</p> <p>a Högerklicka på en oanvänd del av ditt Microsoft® Windows®-skrivbord, klicka på Egenskaper och välj sedan fliken Inställningar.</p> <p>b Kontrollera att inställningen är 1280 x 800 bildpunkter för den externa bildskärmsporten.</p> <p>c Tryck på   (Fn+F8).</p> <p>Om du upplever svårigheter med att byta upplösning eller om bildskärmen fryser, starta om all utrustning och projektorn.</p> <p>Om du inte använder en bärbar Dell™ dator, se din dokumentation. Om bilder inte visas korrekt uppgradera videodrivrutinen för din dator. För Dell-dator, se support.dell.com.</p> |
| Skärmen visar inte din presentation | Om du använder en bärbar dator, tryck   (Fn+F8). |
| Ostadig el. flimr. bild | Justera spårningen i OSD-menyens Bildskärmsinst. i menyen Avancerad (endast i PC-läge). |
| Bilden har ett vertikalt blinkande fält | Justera frekvensen i OSD-menyens Bildskärmsinst. i menyen Avancerad (endast i PC-läge). |
| Fel bildfärg | <ul style="list-style-type: none"> Om bildskärmen får fel signalutmatning från grafikkortet, sätt signaltypen till RGB i bildskärmsmenyens Bildinst. i menyen Avancerad. Använd Testmönster i Projektorinst. i menyen Avancerad. Kontrollera att färgerna i testmönstret är korrekta. |

| Problem (fortsättning) | Möjlig lösning (fortsättning) |
|--|---|
| Bilden är inte i fokus | <ol style="list-style-type: none"> 1 Justera fokuseringen på projektorlinsen. 2 Kontrollera att projektorskärmen är inom korrekt avstånd från projektorn. (0,4 m till 3,82 m). |
| Bilden är utsträckt vid visning av en 16:9 DVD | <p>Projektorn upptäcker ingångssignalens format automatiskt. Den bibehåller den projicerade bildens bildproportioner enligt ingångssignalens format vid ursprunglig standardinställning.</p> <p>Om bilden fortfarande är utsträckt, justera bildförhållandet i Bildskärmsinst. i menyn Avancerad i OSD-menyn.</p> |
| Bilden är spegelvänd | Välj Projektorinst. i menyn Avancerad i OSD-menyn för att jussutera projektorläget. |
| Lampan är utbränd eller avger ett smällande ljud | Då lampan når slutet av sin livscykel, kan den brännas ut och avge ett högt smällande ljud. Om detta inträffar kommer inte projektorn att kunna slås på igen. För att byta ut lampan, se "Byte av lampa" på sid. 134. |
| LAMPA lyser fast gult | Om LAMPA -lampan lyser med ett fast gult sken, byt ut lampan. |
| LAMPA blinkar gult | <p>Om LAMPA-lampan blinkar gult kan lampp modulens anslutning vara störd. Kontrollera lamppmodulen och se till att den är ordentligt installerad.</p> <p>Om LAMPA-lamporna och Ström-lampan blinkar gult fungerar inte lampans drivrutin och projektorn kommer automatiskt att stängas av.</p> <p>Om LAMPA och TEMP lamporna blinkar gult och Ström lyser stadigt blått har färghjulet gått sönder och projektorn kommer att stängas av automatiskt.</p> <p>Stäng av skyddsläget genom att hålla ned STRÖM-knappen i tio sekunder.</p> |

| Problem (fortsättning) | Möjlig lösning (fortsättning) |
|--|---|
| TEMP lyser stabilt gult | Projektorn är överhettad. Displayen stängs automatiskt av. Sätt på displayen igen då projektorn svalnat. Om problemet kvarstår, kontakta Dell™. |
| TEMP blinkar gult | Om en projektorfläkt har gått sönder kommer projektorn automatiskt att stängas av. Försök att återställa projektorläget genom att hålla ned Ström -knappen i tio sekunder. Vänta i ungefär fem minuter och försök sedan att starta projektorn igen. Om problemet kvarstår, kontakta Dell™. |
| OSD:n visas inte på skärmen | Försök att trycka på knappen Meny i 15 sekunder för att låsa upp OSD:n. Kontrollera Menylås på sida 65. |
| Fjärrkontrollen fungerar inte som den ska eller endast inom ett begränsat område | Batteriet kan vara svagt. Om så är fallet, sätt i två nya AAA-batterier. |

Felsökning för den interaktiva pennan

| Problem (fortsättning) | Möjlig lösning (fortsättning) |
|--|---|
| Kan inte använda Pennan eller kan inte ansluta pennan | <ul style="list-style-type: none">• Kontrollera om inmatningskällan är Dator (VGA, HDMI, Trådlös och LAN källa)• Kontrollera om den Interaktiva funktionen är påslagen. (Meny -> Avancerad -> Interakt. inst. -> Interaktiv)• Kontrollera om alternativet Anslutning är inställt korrekt. (Meny -> Avancerad -> Interakt. inst. -> Anslutning)• När trådlös- eller LAN-anslutning används och pennan inte fungerar, kontrollera om Trådlös och LAN-funktionen är på.<ol style="list-style-type: none">1 Meny -> Avancerad -> LAN-inställningar > Trådlöst och LAN2 Meny -> Avancerad -> Trådlösa inställningar > Trådlöst• När Trådlös- eller LAN-anslutning används kontrollera om Dells trådlösa program är anslutet. (Stöder endast utmatning i fullskärmsläge).• Kontrollera om objektivet är riktat mot skärmen.• Tryck på någon knapp för att väcka systemet (förutom spetsknappen). |
| LED fungerar inte. | Kontrollera om batteriet är tomt. |
| Den gula LED lyser kontinuerligt. | Batteriet är svagt, ladda den interaktiva pennans batteri. |
| Den gröna LED lyser kontinuerligt men markören rör sig inte och projektorskärmen visar ! "USB connection is not detected" (USB-anslutning inte hittad) | Kontrollera mini-USB-kabeln mellan datorn och S320wi-projektorn. |
| Kan inte välja Interaktiv | Kontrollera om inmatningskällan är Dator (VGA, HDMI, Trådlös och LAN källa) |

| | |
|--|---|
| Kan inte använda Penna i 3D källa. | <p>a Stöder endast VGA och HDMI utmatad signal void 120 Hz.</p> <p>b Komposit/S-Video utmatad signal vid 60 Hz och komponent utmatad signal stöds inte.</p> |
| Kan inte använda Pennan i kompositvideo- eller S-videokälla. | Kompositvideo- eller S-videokälla stöds inte. |
| Kan inte använda spets | Om spetsen är sliten, byt den mot en ny spets. |
| Kan man använda USB-funktionen när USB-bildskärm används? | Trådlös USB-funktion stöds inte. |

Vägledande signaler

| Projektorstatus | Beskrivning | Kontrollknappar | Indikator | |
|---------------------------------------|--|---------------------|---------------------|---------------------|
| | | Ström | TEMP (Orange) | LAMPA (Orange) |
| Standby-läge | Projektorn i standby-läge Redo att slå på strömmen | BLÅ Blinkande | AV | AV |
| Uppvärmningsläge | Det tar en stund för projektorn att värmas upp och startas. | BLÅ | AV | AV |
| Lampan på | Projektorn i normalläge, redo att visa en bild. 📄 Notera: OSD-menyn är inte öppnad. | BLÅ | AV | AV |
| Avkylningsläge | Projektorn kyls ned före avstängning. | BLÅ | AV | AV |
| Avkylning före strömsparläge. | Projektorn behöver en minut för att kylas av innan den försätts i strömsparläge. | ORANGE | AV | AV |
| Projektorn är överhettad | Luftventilerna kan vara blockerade eller rumstemperaturen kan överstiga 35°C. Projektorn stängs av automatiskt. Kontrollera att luftventilerna inte är blockerade och att rumstemperaturen är inom användningsområdet. Om problemet kvarstår, kontakta Dell. | AV | ORANGE | AV |
| Lampans drivenhet har överhettats | Lampans drivenhet har överhettats. Luftventilerna kan vara blockerade. Projektorn stängs av automatiskt. Sätt på displayen igen då projektorn svalnat. Om problemet kvarstår, kontakta Dell. | ORANGE | ORANGE | AV |
| Fläkten trasig | En av fläktarna har slutat fungera. Projektorn stängs av automatiskt. Om problemet kvarstår, kontakta Dell. | AV | ORANGE Blinkande | AV |
| Lampans drivenhet trasig | Lampans drivenhet har slutat fungera. Projektorn stängs av automatiskt. Dra ur nätkabeln efter tre minuter och slå sedan på skärmen igen. Om problemet kvarstår, kontakta Dell. | ORANGE Blinkande | AV | ORANGE Blinkande |
| Färghjulet trasigt | Färghjulet startar inte. Projektorn fungerar inte och stängs av automatiskt. Dra ur nätkabeln efter tre minuter och slå sedan på displayen igen. Om problemet kvarstår, kontakta Dell. | BLÅ | ORANGE Blinkande | ORANGE Blinkande |
| Lampan trasig | Lampan är defekt. Byt ut lampan. | AV | AV | ORANGE |
| Fel - likströmsförsörjning (+12V) | Strömförsörjningen har avbrutits. Projektorn stängs av automatiskt. Dra ur nätkabeln efter tre minuter och slå sedan på displayen igen. Om problemet kvarstår, kontakta Dell. | ORANGE Blinkande | ORANGE | ORANGE |
| Lampmodulens anslutningsfingerar inte | Lampmodulens anslutning kan ha avbrutits. Kontrollera lampmodulen och se till att den är ordentligt installerad. Om problemet kvarstår, kontakta Dell. | AV | AV | ORANGE Blinkande |

Interaktiv penn-LED styrsignaler

| PENN-status | Beskrivning | Indikator | | Kontrollerar flöde och poster /tider |
|---|---|---|-------------------------------|---|
| | | Grön färg | Orange | |
| Normalläge 1 | Penna riktad mot skärmen med länken. | Fast PÅ | AV | |
| Normalläge 2 | Pennan är inte riktad mot skärmen utan mot länken. | Blinkar 0,02 sek PÅ/1 sek AV | AV | Försätts i viloläge om 3 minuter. |
| Sök efter öppet nätverksläge | När pennan söker efter ett öppet nätverk (grön lysdiod blinkat två gånger varannan sekund). När stiftet och funktionsknappen hålls ner i fem sekunder byter pennan till detta läge. | Blinkar i 0,1 sek PÅ/0,1 sek AV och 0,1 sek PÅ/1,7 sek AV | AV | Om pennan inte kan paras med projektom försätts den i viloläge efter tre minuter |
| Sök efter fast nätverksläge | När pennan söker efter fast nätverk. | Blinkar 0,3 sek PÅ/0,3 sek AV | AV | Om pennan inte kan paras med projektom försätts den i viloläge efter tre minuter |
| Parningsläge | När funktionsknappen hålls ner i fem sekunder blinkar den gröna lysdioden en gång var 0,15 sek (pågår i tio sekunder). | Blinkar 0,15 sek PÅ/0,15 sek AV | AV | Om pennan kan paras med projektom försätts pennan i lyckat parningsläge. Om pennan inte kan paras med projektom försätts den i misslyckat parningsläge efter tio sekunder. |
| Lyckat parningsläge | När pennan parats med projektom efter parningsläge (grön och gul lysdiod blinkar om vartannat i tre skeuder). | Blinkar 0,3 sek PÅ/0,3 sek AV | Blinkar 0,3 sek AV/0,3 sek PÅ | Öppna parningsläge och para på tio sekunder |
| Misslyckat parningsläge | När pennan inte kunde paras med projektorn i parningsläge (grön och gul lysdiod blinkar samtidigt i tre skeuder). | Blinkar 0,3 sek PÅ/0,3 sek AV | Blinkar 0,3 sek PÅ/0,3 sek AV | Öppna parningsläge och misslyckat parning på tio sekunder |
| Viloläge | Försätts i viloläge i energibesparingsyfte. | Fast PÅ 3 sek. | Fast PÅ 3 sek. | 1. Penna inte riktad mot skärmen men med länken: kommer att gå in i viloläge efter 3 minuter. 2. Efter sökning efter AP kanal med 3 cykler utan en länk går den in i viloläge. |
| Låg batterikapacitet. | Pennans batteri är svagt. Två timmars körtid är kvar i batteriet. | AV | Blinkar 1 sek PÅ/1 sek AV | MSP430 kommer att kontrollera batterikapaciteten under normal drift. Denna larm-LED-signal kommer att visas om batterikapaciteten är låg. |
| Batteriet är urladdat och kan inte köra PB. | Fotosensorn och RF-modulen fungerar inte ordentligt. Pennan fungerar inte som den ska. | AV | Fast PÅ | Pennans batteri är urladdat. Strömmen fungerar endast för MSP430. Varningslysdioden visas i en minut för att spara energi och försätts sedan i viloläge. Pennan kan inte användas i denna status. |
| Batteriladdning när batteriet är svagt | Pennan sätts i laddaren eller ansluts via USB-kabel till en bärbart dator | N/A | Fast PÅ | |
| Batteriladdning när batteriet är fullt | Pennan sätts i laddaren eller ansluts via USB-kabel till en bärbart dator | N/A | AV | |

Byte av lampa

△ VARNING: Innan någon av procedurerna i detta avsnitt inleds, följ säkerhetsinstruktionerna på sida 11.

Byt lampan då du ser meddelandet "**Lampan närmar sig slutet av sin användbarhet i full drift. Den bör bytas ut!** www.dell.com/lamps" på skärmen. Om problemet kvarstår då du bytt ut lampan, kontakta Dell™. För vidare information, se Kontakta Dell™ på sida 143.

△ VARNING: Använd en originallampa för att garantera säker och optimal drift.

△ VARNING: Lampan blir mycket varm vid användning. Försök inte byta ut lampan förrän projektorn har svalnat i minst 30 minuter.

△ VARNING: Vidrör inte glödlampan. Projektorlampor är väldigt ömtåliga och kan splittras om de vidrörs. Splittret är vasst och kan orsaka skada.

△ VARNING: Om lampan splittras, ta bort alla trasiga delar från projektorn och kassera dem i enlighet med statlig, lokal eller federal lagstiftning. För vidare information, se www.dell.com/hg.

- 1 Stäng av projektorn och koppla från strömkabeln.
- 2 Låt projektorn svalna i minst 30 minuter.
- 3 Lossa de två skruvar som fäster lampskyddet och avlägsna skyddet.
- 4 Lossa de två skruvar som håller fast lampan.
- 5 Drag lampan i metallhandtaget.

🔪 NOTERA: Dell™ kan kräva att lampor som bytts ut under garantiperioden skall skickas tillbaka till Dell™. I annat fall skall du kontakta din lokala avfallshanteringsenhet för adressen till närmaste avfallsplats.

- 6 Sätt dit den nya lampan.
- 7 Dra åt skruvarna som håller lampan.
- 8 Sätt tillbaka lamplocket och dra åt de två skruvarna.
- 9 Återställ lampans brinntimmargenom att välja Ja för **Lampåterställn i Ströminställningar** i menyn **Avancerad** i OSD-menyn (se Ströminställningar i menyn **Avancerad** på sida 67). När en lmapmodul har bytts ut kommer projektorn automatiskt att känna av bytet och återställa lampans brinntid.

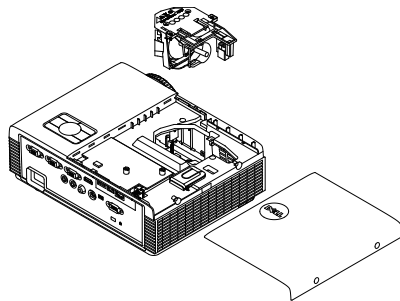



VARNING: Lampavfall (endast för USA)

VARNING:  LAMPAN (LAMPORNA) I DENNA PRODUKT INNEHÅLLER KVICKSILVER OCH SKALL ÅTERVINNAS ELLER SLÄNGAS ENLIGT LOKALA, STATLIGA ELLER FEDERALA LAGAR. FÖR MER INFORMATION, GÅ TILL WWW.DELL.COM/HG ELLER KONTAKTA THE ELECTRONIC INDUSTRIES ALLIANCE WWW.EIAE.ORG. FÖR SPECIFIK INFORMATION OM AVFALLSHANTEIRNG AV LAMPOR, SE WWW.LAMPRECYCLE.ORG.

Specifikationer

| | |
|--------------------------|---|
| Ljusventil | 0,55" XGA S450 DMD, DarkChip3™ |
| Ljusstyrka | 3000 ANSI Lumen (Max.) |
| Kontrastförhållande | 2200:1 Typisk (Full On/Full Off) |
| Uniformitet | 80% Typisk (japansk standard - JBMA) |
| Antal bildpunkter | 1024 x 768 (XGA) |
| Bildkvot | 4:3 |
| Visningsbar färg | 1,07 miljarder färger |
| Färghjulshastighet | 2 X 1 X för 3D visning |
| Projektionslins | F-stop: F/ 2,8 Effektiv brännvidd=7,26 mm Fast objektiv, endast digital zoom Projiceringskvot =0,626 bredbild och tele |
| Förskjutningsförhållande | 115±5% |
| Projektionsskämsstorlek | 31,45-300 tum (diagonalt) |
| Projektionsavstånd | 0,4 m - 3,82 m |
| Videokompatibilitet | Kompositvideo / S-video: NTSC (J, M, 4.43), PAL (B, D, G, H, I, M, N), SECAM (B, D, G, K, K1, L) Komponentvideoingång via VGA: 1080i, 720p, 576i/p, 480i/p HDMI-ingång: 1080p, 720p, 576i/p, 480i/p |
| Strömförsörjning | Universell 100-240V växelström 50-60 Hz med PFC-ingång |

| | |
|------------------------------|--|
| Strömförbrukning | Normalläge 305 W \pm 10% @ 110 Vac EKO-läge 225 W \pm 10% @ 110 Vac Strömsparläge <15 W (trådlös och nätverk på) Standbyläge < 0,5 W (nätverk av, VGA_OUT av och trådlös av) |
| Ljud | 1 högtalare x 5 W RMS |
| Bullelnivå | 35 dB(A) Normalläge, 31 dB(A) EKO-läge |
| Projektorns vikt | 3,18 kg |
| Den interaktiva pennans vikt | 60 g (med li-ion-batteri) |
| Projektorns mått (B x H x D) | 288 x 92 x 220 mm |

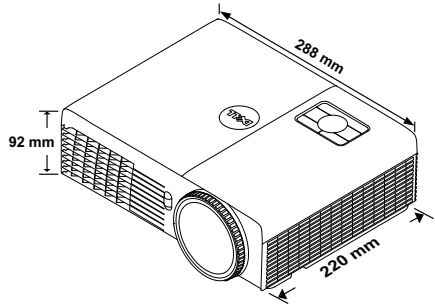

| | |
|--|---------------------------|
| Den interaktiva pennans mått (b x h x d) endast för S320wi | 22,46 x 23,79 x 169,17 mm |
|--|---------------------------|

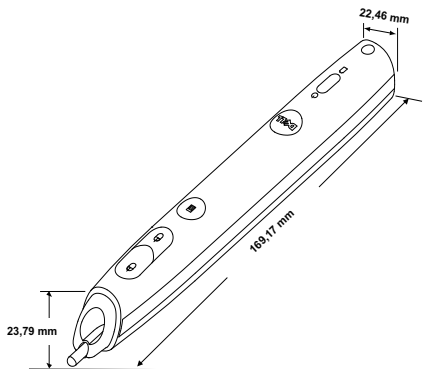

Miljöbetingade

driftstemperatur: 5 °C - 35 °C

Luftfuktighet: 80% max

Förvaringstemperatur 0 °C - 60 °C

Luftfuktighet: 90% max

Transporttemperatur: -20 °C till 60 °C

Luftfuktighet: 90% max

I/O-anslutningar (för S320/S320wi)

Ström: Ett växelströmsuttag (3 stift - C14-genomföring)

VGA ingång: Två 15-stifts D-sub-kontakter (blå), VGA-A och VGA-B, för analoga RGB/komponentingångssignaler.

VGA-utgång: En 15-stifts D-subanslutning (svart) för VGA-A loop through.

S-videoringång: En standard 4-stifts min-DIN S-videokontakt för Y/C-signal.

Kompositvideoringång: Ett gult RCA-jack för CVBS-signal.

HDMI-ingång: En HDMI-anslutning som stöder HDMI 1.3. Uppfyller HDCP

Analog ljudingång: Ett 3,5 mm stereominihörlursuttag (blått).

Variabel ljudutgång: Ett 3,5 mm stereo minihörlursuttag (grönt).

USB-port (typ B): En mini-USB-slav för fjärrstöd och den interaktiva pennan.

RS232 port: En 9-stifts D-sub för RS232-kommunikation.

USB-port (typ A) (inbäddad för S320wi): En USB-kontakt för foto/PtG-betraktningsskärmar (JPG/PPT-format).

USB-port (typ B) (inbäddad för S320wi): En USB-kontakt för stöd av USB-bildskärm.

RJ45-port (inbäddad för S320wi) En RJ45-anslutning för kontroll av projektorn via nätverk och LAN-bildskärm.

| | |
|--------------------------------------|--|
| Trådlös dongel (inbäddad för S320wi) | <p>Trådlös standard: IEEE802.11b/g/n</p> <p>Trådlös: En WiFi USB-kontakt (typ A) för stöd av trådlös dongel (inbäddad WiFi, USB-gränssnitt)</p> <p>OS miljö Windows 7/Vista/XP/2000, MAC OS X</p> <p>Support: Presentationsbilder och projektorkontroll.</p> <p>Tillåter anslutning med upp till 30 användare samtidigt.</p> <p>4-till-1 delad skärm. Tillåter fyra presentationsbilder att projiceras på skärmen.</p> <p>Konferenskontrolläge.</p> <p>Stöder ljudprojektion (installation av drivrutin kanske behövs. Hämta från support.dell.com).</p> |
| Lampa | Philips 240 W-lampa, kan bytas av användaren |
| Lamplivetid | <p>Utan bildvård</p> <p>Normalläge Upp till 3000 timmar</p> <p>EKO-läge: Upp till 4000 timmar</p> <p>Med bildvård</p> <p>Normalläge Upp till 4000 timmar</p> <p>EKO-läge: Upp till 5000 timmar</p> |



NOTERA: Lampans brinntidsmärkning för projektorer är endast ett mått på ljusstyrkans förfall och inte en specifikation för den tid det tar för lampan att gå sönder och sluta avge ljus. Lampans brinntid definieras som den tid det tar för mer än 50 % av stickprovspopulationen att få ljusstyrkan minskad med ungefär 50 % av lumenmärkning för den specifika lampan. Lampans brinntidsmärkning garanteras inte på något sätt. Faktisk drifttid för en projektorlampa varierar beroende på driftmiljö och användningsmönster. Användning i stressituationer, t.ex. dammiga miljöer, höga temperaturer, många timmar varje dag eller plötsliga avstängningar kommer troligen att resultera i att lampans drifttid förkortas eller att den går sönder.



NOTERA: All optisk prestanda är uppmätt med den interaktiva pennan av enligt bruksanvisningen eller produktspecifikationen.

RS232-stifttilldelning

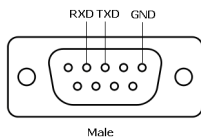

RS232-protokoll

- Kommunikationsinställningar

| Anslutningsinställningar | Värde |
|--------------------------|-------|
| Baudhastighet | 19200 |
| Databitar | 8 |
| Paritet | Ingen |
| Stoppbitar | 1 |

- Kommandotyper

För att få fram OSD-menyn och justera inställningarna.

- Kontrollkommando Syntax (från PC till projektor)

[H][AC][SoP][CRC][ID][SoM][COMMAND]

- Exempel: Slå PÅ-kommando (Skicka låg byte först)

--> 0xBE, 0xEF, 0x10, 0x05, 0x00, 0xC6, 0xFF, 0x11, 0x11, 0x01, 0x00, 0x01

- Kontrollkommandolista

För den senaste RS232-koden, gå till Dells support sida på support.dell.com.

För den senaste SNMP-koden, gå till Dells support sida på support.dell.com.

Kompatibilitetslägen (Analog/Digital)

| Upplösning | Uppdateringsfrekvens (Hz) | H-synk-frekvens(KHz) | Pixelklocka (MHz) |
|-----------------|---------------------------|----------------------|-------------------|
| 640 x 350 | 70,087 | 31,469 | 25,175 |
| 640 x 480 | 59,940 | 31,469 | 25,175 |
| 640 x 480 p60 | 59,940 | 31,469 | 25,175 |
| 720 x 480 p60 | 59,940 | 31,469 | 27,000 |
| 720 x 576 p50 | 50,000 | 31,250 | 27,000 |
| 720 x 400 | 70,087 | 31,469 | 28,322 |
| 640 x 480 | 75,000 | 37,500 | 31,500 |
| 848 x 480 | 60,000 | 31,020 | 33,750 |
| 640 x 480 | 85,008 | 43,269 | 36,000 |
| 800 x 600 | 60,317 | 37,879 | 40,000 |
| 800 x 600 | 75,000 | 46,875 | 49,500 |
| 800 x 600 | 85,061 | 53,674 | 56,250 |
| 1024 x 768 | 60,004 | 48,363 | 65,000 |
| 1280 x 720 p50 | 50,000 | 37,500 | 74,250 |
| 1280 x 720 p60 | 60,000 | 45,000 | 74,250 |
| 1920 x 1080 i50 | 50,000 | 28,125 | 74,250 |
| 1920 x 1080 i60 | 60,000 | 33,750 | 74,250 |
| 1280 x 720 | 59,855 | 44,772 | 74,500 |
| 1024 x 768 | 75,029 | 60,023 | 78,750 |
| 1280 x 800 | 59,810 | 49,702 | 83,500 |
| 1366 x 768 | 59,790 | 47,712 | 85,500 |
| 1360 x 768 | 60,015 | 47,712 | 85,500 |
| 1024 x 768 | 84,997 | 68,677 | 94,500 |
| 1440 x 900 | 59,887 | 55,935 | 106,500 |
| 1152 x 864 | 75,000 | 67,500 | 108,000 |
| 1280 x 960 | 60,000 | 60,000 | 108,000 |
| 1280 x 1024 | 60,020 | 63,981 | 108,000 |
| 1152 x 864 | 85,000 | 77,095 | 119,651 |
| 1400 x 1050 | 59,978 | 65,317 | 121,750 |
| 1280 x 800 | 84,880 | 71,554 | 122,500 |
| 1280 x 1024 | 75,025 | 79,976 | 135,000 |
| 1440 x 900 | 74,984 | 70,635 | 136,750 |
| 1680 x 1050 | 59,954 | 65,290 | 146,250 |
| 1280 x 960 | 85,002 | 85,938 | 148,500 |
| 1920 x 1080 | 60,000 | 67,500 | 148,500 |
| 1400 x 1050 | 74,867 | 82,278 | 156,000 |
| 1280 x 1024 | 85,024 | 91,146 | 157,000 |
| 1440 x 900 | 84,842 | 80,430 | 157,000 |
| 1600 x 1200 | 60,000 | 75,000 | 162,000 |

| | | | |
|------------|---------|---------|---------|
| 800 x 600 | 119,972 | 76,302 | 73,250 |
| 1024 x 768 | 119,989 | 97,551 | 115,500 |
| 1280 x 720 | 120,000 | 101,563 | 146,250 |



NOTERA: Uppdateringshastigheten för timing vid 120 Hz (grått område) kan stödjas i 3D-läge.

Kontakta Dell

För kunder i Förenta staterna ring 800-WWW-DELL(800-999-3355).



NOTERA: Om du inte har någon aktiv internetanslutning kan du hitta kontaktinformationen på din faktura, packsedel, räkning eller i Dells produktkatalog.

Dell™ erbjuder flera online- och telefonbaserade supportalternativ. Tillgänglighet beror på land och produkt, och vissa tjänster kanske inte erbjuds i ditt område. Kontakta Dell för försäljnings-, teknisk support- eller kundtjänstfrågor:

- 1 Besök support.dell.com.
- 2 Kontrollera land eller region i **Välj land/region**-rullmenyn längst ned på sidan.
- 3 Klicka på **Kontakta oss** till vänster på sidan.
- 4 Välj lämplig tjänst eller supportlänk efter dina behov.
- 5 Välj den metod för att kontakta Dell som passar bäst.

Kontakta eInstruction

eInstruction tillhandahåller telefonbaserad och online tekniska supportalternativ. Tillgänglighet varierar mellan olika länder men ett e-postmeddelande till techsupport@einstruction.com kan vidarebefordras på lämpligt sätt för användare i alla länder.

USA eInstruction Software Technical Support

Telefon: 480-443-2214 eller 800-856-0732

E-post: Techsupport@einstruction.com

International eInstruction Software Technical Support, EMEA

Telefon: +33 1 58 31 1065

E-post: EU.Support@einstruction.com

Webb-baserad teknisk support finns tillgänglig på:

www.einstruction.com (i USA)

www.einstruction.de (i Tyskland)

www.einstruction.fr (i Frankrike)

www.einstruction.it (in Italien)

www.einstruction.es (i Spanien)

Kontakta Crestron

Crestron tillhandahåller telefonbaserade och online tekniska supportalternativ. Tillgänglighet varierar mellan olika länder men ett e-postmeddelande till getroomview@crestron.com kan vidarebefordras på lämpligt sätt för användare i alla länder.

Teknisk support

I USA och Kanada

Telefon: 877-516-5394

E-post: roomviewsupport@crestron.com

Utanför USA och Kanada

Telefon: +1 201-367-1037

E-post: roomviewsupport@crestron.com

Bilaga: Ordlista

ANSI Lumens — En standard för mätning av ljusstyrkan. Det beräknas genom att dela upp en kvadratmeter bild i nio lika stora rektanglar, mäta luxvärdet (ljusstyrkan) i mitten av varje rektangel och beräkna genomsnittsvärdet för de nio punkterna.

Bildkvot — Den populäraste bildproportionen är 4:3 (4 genom 3). Tidiga TV- och databildsformat har bildproportionen 4:3, vilket innebär att bildens bredd är 4/3 gånger höjden.

Ljusstyrka — Mängden ljus som avges från en display eller projektdisplay eller projektionenshet. Projektorns ljusstyrka mäts med ANSI lumens.

Färgtemperatur — Återgivning av vitt ljus. Lägre färgtemperatur antyder varmare (mer gult/rött) ljus medan högre färgtemperatur antyder ett svalare (mer blått) ljus. Standardenheten för färgtemperatur är Kelvin (K).

Komponentvideo — En metod att leverera video som består av luminanssignalen och två separata krominanssignaler och definieras av Y'Pb'Pr' för analoga komponenter och Y'Cb'Cr' för digitala komponenter. Komponentvideo finns på dvd-spelare.

Kompositvideo — En videosignal som kombinerar luma (ljusstyrka), chroma (färg), färgsynksignal (färgpreferens) och synk (horisontala och vertikala synkroniseringssignaler) till en signal vågform över ett enda trådpar. Det finns tre format, nämligen NTSC, PAL och SECAM.

Komprimerad upplösning — Om ingångsbilderna har högre upplösning än den projektorns upplösning skalas bilden tills den passar projektorns egen upplösning. Kompression i digitala enheter innebär att en del bildinnehåll förloras.

Kontrastproportion — Andel ljusa och mörka värden i en bild, eller förhållandet mellan maximala och minimala värden. Det finns två metoder som används av projektdesignindustrin för mätning av förhållandet:

- 1 **Full On/Off** — mäter förhållandet ljusutmatning för en helt vit bild (full on), och ljusutmatningen för en helt svart (full off) bild.
- 2 **ANSI** — mäter ett mönster på 16 omväxlande svarta och vita rektanglar. Den genomsnittliga ljusutmatningen från de vita rektanglarna delas med den genomsnittliga ljusutmatningen från de svarta rektanglarna för fastställning av ANSI kontrastförhållandet.

Full On/Off kontrasten är alltid högre än *ANSI* kontrasten för samma projektor.

dB — decibel — En enhet som används för att uttrycka den relativa skillnaden i ström eller intensitet, vanligen mellan två akustiska eller elektriska signaler, och motsvarar tio gånger den enkla logaritmen av förhållandet mellan två nivåer.

Diagonal skärm — En metod för mätning av storleken av en skärm eller en projicerad bild. Den mäter från ett hörn till motsatt hörn. En 2.7 m hög och 3.6 m bred duk har en diagonal på 4.5 m. Detta dokument antar att diagonalmåttan gäller det traditionella 4:3-förhållandet för datorbilden enligt ovanstående exempel.

DHCP — Dynamic Host Configuration Protocol — Ett nätverksprotokoll som gör det möjligt för en server att automatiskt tilldela en TCP/IP-adress till en enhet.

DLP[®] — Digital Light Processing[™] — Reflekterande displayteknologi som utvecklats av Texas Instruments, med små manipulerade speglar. Ljus passerar genom ett färgfilter och skickas till DLP-speglar som arrangerar RGB-färgerna i en bild som projiceras på en skärm, även känt som DMD.

DMD — Digital Mikrospegelenhet — Varje DMD består av tusentals lutande, mikroskopiska aluminiumspeglar som monterats på en dold elektromagnet.

DNS — Domännamnssystem — En internetjänst som översätter domännamn till IP-adresser.

Brännvidd — Avståndet från linsens yta till dess brännpunkt.

Frekvens — Repetitions hastigheten i cykler per sekund elektriska signaler. Mäts i Hz (Hertz).

HDCP — High-Bandwidth Digital-Content Protection — En specifikation som utvecklats av Intel[™] Corporation för att skydda digital underhållning över digitala gränssnitt, t.ex. DVI och HDMI.

HDMI — High-Definition Multimedia Interface — HDMI överför både okomprimerad högdefinitionsvideo, digitalt ljud och enhetens kontrolldata i en enda anslutning.

Hz (Hertz) — Frekvensenhet.

IEEE802.11 — En uppsättning med standard för wireless local area network (WLAN) kommunikation. 802.11b/g använder 2,4 GHz-bandet.

Keystone korrigerig — Anordning som korrigerar en förvriden bild (vanligen bred översida, smal undersida) för projicerad bild som orsakats av en felaktig projiceringsvinkel.

Maximalt avstånd — Avståndet från en skärmprojektor kan vara att projicera en bild som går att använda (tillräckligt ljus) i ett helt mörklagt rum.

Maximal bildstorlek — Den största bilden en projektor kan projicera i ett mörklagt rum. Detta begränsas vanligen av den optiska brännpunkten.

Minimialavstånd — Den närmaste position som en projektor kan fokusera en bild på en skärm.

NTSC — National Television Standards Committee. Nordamerikansk standard för video och utsändning med ett videoformat på 525 linjer vid 30 rutor per sekund.

PAL — Phase Alternating Line. En europeisk sändningsstandard för video och utsändningar med ett videoformat på 625 linjer vid 25 rutor per sekund.

Omvänd bild — En funktion som gör att du kan vända bilden horisontalt. Vid användning i normal framåtriktad projektmiljö visas text, bilder osv spegelvänt. Omvänd bild används vid bakprojektion.

RGB — Röd, grön, blå — används vanligen för att beskriva en skärm som kräver separata signaler för var och en av de tre färgerna.

S-Video — En videoöverföringsstandard som använder en 4-pin mini-DIN anslutning för att skicka videoinformation på tvåsignalkablar som kallas ljushet (ljusstyrka, Y) och krominans (färg, C). S-Video kallas även för Y/C.

SECAM — En fransk internationell sändningsstandard för video och utsändningar nära besläktad med PAL men med en annorlunda metod för sändning av färginformation.

SSID — Service Set Identifiers — Ett namn som används för att identifiera det särskilda trådlösa LAN som användare vill ansluta till.

SVGA — Super Video Graphics Array, super placering av videografik — 800 x 600 bildpunkter.

SXGA — Super Ultra placering av grafik, — 1280 x 1024 bildpunkter.

UXGA — Ultra Extended Graphics Array, ultra utökad placering av grafik — 1600 x 1200 bildpunkter.

VGA — Placering av videografik — 640 x 480 bildpunkter.

WEP — Wired Equivalent Privacy — Detta är en metod för kryptering av kommunikationsdata. Krypteringsnyckeln skapas och meddelas endast till kommunikationsanvändare så att kommunikationsdata inte kan dekrypteras av tredje part.

XGA — Utökad placering av grafik — 1024 x 768 bildpunkter.

WXGA — Wide Extended Graphics Array — 1280 x 800 bildpunkter.

Innehåll

A

- Ansluta din interaktiva penna
 - Interaktiv penna 28
 - Projektionsskärmen 28
 - Strömsladd 28
 - USB-A till mini-USB-B-kabel 28
 - VGA till VGA kabel 28
- Anslutning av projektorn
 - Ansluta en dator med en RS232-kabel 19, 20
 - Ansluta med en HDMI-kabel 25
 - Ansluta med en S-videokabel 22
 - Anslutning med komponentkabel 24
 - Anslutning med kompositvideokabel 23
 - HDMI kabel 25, 27
 - HDMI-kabel 26
 - Kompositvideokabel 23
 - RS232-kabel 19
 - Strömsladd 17, 18, 19, 20, 22, 23, 24, 25, 26, 27
 - S-videosladd 22
 - Till dator 17
 - USB till USB-kabel 17
 - USB-A till USB-B-kabel 20
 - VGA till VGA-kabel 17, 18
 - VGA till YPbPr-kabel 24
- Anslutningsportar
 - HDMI-anlutning 13
 - Kompositvideokontakt 13

- Ljud-B höger kanal ljudingång 13
- Ljud-B vänster kanal ljudingång 13
- Mini-USB för fjärrmus, interaktiv funktion och uppgradering av fast program. 13
- Plats för säkerhetskabel 13
- RJ45-anlutning 13
- RS232-kontakt 13
- S-videokontakt 13
- USB typ A visningskontakt 13
- USB typ B skärmkontakt 13
- VGA-A ingång (D-sub) 13
- VGA-A utgång (genomkoppling av bildskärmen (monitor loop-through)) 13
- VGA-B ingång (D-sub) 13

B

- Byte av lampa 134

D

- Dell kontakta 143

F

- Felsökning 126

Kontakta Dell 126
Fjärrkontroll 37
IR-mottagare 36

H

Huvudenhet 10
5W-högtalare 10
Fokusspak 10
IR-mottagare 10
Kontrollpanel 10
Lins 10
Linsskydd 10
Lutningsjusteringshjul 10
Objektivskydd 10

I

Interaktiv penna
Anslutning för
 Mini-USB-laddning 11
Anslutning för uppdatering av
 fast programvara 11
Fotosensor 11
Handledsbrem 11
Kontrollpanel 11
LED-indikatorer 11
Strömbrytare 11
Utbytbar spets 11

J

Justera projicerad bild 31
Justera projektorns höjd 31
 sänka projektorn
 Lutningsjusteringshjul 31

Justering av projektorns fokus 32
 Fokusring 32

K

Kontakta Dell 7, 129, 134
Kontrollpanel 35

O

OSD-meny 51
 AUTOJUST. 52
 AVANCERADE
 INSTÄLLNINGAR 55
HJÄLP 73
Huvudmeny 51
INGÅNGSKÄLLA 51
INGÅNGSVAL FLERA
 BILDSKÄRMAR 52
LJUDINMATNING 54
LJUSSTYRKA/KONTR. 53
SPRÅK 72
VIDEOLÄGE 53
VOLYM 54

S

Slå på /stänga av projektorn
Slå på projektorn 30
Stänga av projektorn 30

Specifikationer

Antal bildpunkter 136
Bullernivå 137
Färghjulshastighet 136
I/O-kontakter 138
Kontrastförhållande 136

Ljud 137
Ljusstyrka 136
Ljusventil 136
Mått 137
Miljöbetingade 138
Projektionsavstånd 136
Projektionslins 136
Projektionsskärmsstorlek 136
RS232-protokoll 140
Strömförbrukning 137
Strömförsörjning 136
Uniformitet 136
Videokompatibilitet 136
Vikt 137
Visningsbar färg 136

support

kontakta Dell 143

T

telefonnummer 143